

laudevco

SOLUTIONS DE CHAUFFAGE GRANULÉS, BOIS & SOLAIRES

PRODUITS HYDRO - GRANULÉS - BOIS



KLOVER
FUOCO E PASSIONE

BALLONS & PANNEAUX SOLAIRES



ACCESSOIRES CIRCUITS DE CHAUFFAGE



SILOS DE STOCKAGE



KLOVER HYDRO AVRIL 2024 - TANARO - BIOMASSE

laudevco

SOLUTIONS DE CHAUFFAGE GRANULÉS, BOIS & SOLAIRES

QUALITÉ - PERFORMANCE - DESIGN



RETROUVEZ-NOUS SUR



www.laudevco.com

Catalogue **KLOVER HYDRO 2024**

TANARO Appareils aux granulés de bois & au bois bûche **AIR & EAU**

PRÉSENTATION LAUDEVCO.....	4-5
FICHE DE RELEVÉS.....	6-7
KLOVER ECOMPACT 150/190/250/290.....	8-10
KIT ECOMPACT 150.....	11-12
PRODUITS KLOVER.....	13-19
KITS HYDRAULIQUES.....	20-22
KITS SOLAIRES THERMIQUES.....	23-25
BALLONS DE STOCKAGE / BOUTEILLES DE MÉLANGE.....	26-29
MODULES DE GESTION DES CIRCUITS DE CHAUFFAGE.....	30-32
LES SILOS DE STOCKAGE.....	33-35
LES AIDES D'ÉTAT.....	36
DIMENSIONS DE NOS APPAREILS.....	37-40
FUMISTERIE.....	41
LE CHAUFFAGE BOIS EN CHIFFRES.....	42
POÊLES À GRANULÉS (AIR).....	43

Comprendre les performances des poêles :



KIT HYDRAULIQUE

Plug & Play : les accessoires hydrauliques sont intégrés dans le cas d'un appareil hydro. L'installation est donc facilitée .



SYSTÈME VITRE PROPRE

Appareil avec un système de nettoyage automatique de la vitre et du creuset.



CHAUFFAGE HYDRAULIQUE

Appareil pour le chauffage d'un réseau hydraulique.



CREUSET AUTO- NETTOYANT

Appareil avec un système de nettoyage mécanique automatique du creuset réduisant la fréquence de nettoyage.



CHAUFFAGE DE L'EAU

Appareil pour le chauffage de l'eau.



CLASSE 7 ÉTOILES

Appareil de classe 7 étoiles.



MODE SILENCIEUX

Mode silence : la ventilation est déconnectable sur certaines plages de puissances de l'appareil.



RACCORDABLE À L'AIR

Appareil au bois.



PROGRAMMABLE

Appareil programmable : Au minimum plusieurs arrêts et redémarrages par jour sur une température donnée.



ECO-STOP

L'appareil s'arrête et redémarre de façon automatique suivant la température de consigne.



SICURO TOP

Vase d'expansion ouvert intégré assurant une sécurité au niveau de la température et de la pression du bouilleur.



WI-FI

Application intelligente qui vous permet un contrôle total de l'appareil où que vous soyez.

Votre partenaire pour la distribution de SOLUTIONS de chauffage biomasse

GRANULÉS, BOIS & SOLAIRES.

Nous sommes spécialisés dans la fourniture de système de chauffage hydro pour le chauffage central : chaudières, poêles, cuisinières et inserts hydro à bois ou à granulés ou mixte. Nous fournissons des chaudières fonctionnant aux granulés de bois & au bois bûche.

Pour ce faire, LAUDEVCO s'est associé à deux fabricants incontournables du marché de la chaudière et a sélectionné les produits à même de répondre aux exigences du marché français.

Les produits que nous proposons sont par conséquent éligibles aux différentes aides (MA PRIME RENOV, CEE) et notre bureau d'études propose des solutions clés en main pour vos projets.

Afin de fournir des solutions techniques à tous les types de chantiers, Laudevco est en capacité de fournir l'intégralité des accessoires nécessaires à l'installation. Ces accessoires vont du stockage de granulés qu'il soit standard ou sur mesure, à la distribution hydraulique, aux circuits de chauffage jusqu'à la fumisterie.

Notre équipe de spécialistes vous accompagnera de l'avant-vente :

- Formation
- Conseil technique
- Dimensionnement
- Chiffrage

A l'après-vente :

- Livraison (éventuellement sur chantier)
- Mise en service
- Suivi de la vie de l'appareil
- Fourniture de pièces détachées
- Support technique téléphonique

Les avantages des produits proposés par LAUDEVCO :

- Des technologies/produits fiables, maîtrisées & **Flamme verte 7 étoiles**
- Des produits de **CLASSE 5** par rapport à la norme européenne EN 303-5 pour chaudières granulés.
- Des produits éligibles aux aides gouvernementales (CEE et Ma Prime Renov)
- **Garantie 5 ans** pièces sur le corps de chauffe de la chaudière
- **Garantie 2 ans** pièces sur les pièces électriques et électroniques



Retrouvez-nous partout en France

Laudevco s'organise en plusieurs pôles :

Commercial

- Une équipe ADV (Assistante Des Ventes) dédiée
- Des commerciaux terrains de proximité
- Équipe de chiffrage dédiée à la fumisterie
- Équipe de chiffrage dédiée à la chaudière & aux accessoires hydrauliques

Logistique

- Stock permanent de plusieurs centaines d'appareils
- Stock de pièces détachées sur l'ensemble des appareils commercialisés
- Service de messagerie performant pour livraison palette
- Service petit colis pour les pièces détachées



Formations

5 centres de formations partout en France
Pontcharra - Toulouse - Nantes - Rouen - Colmar

La formation des installateurs professionnels a une importance toute particulière pour les équipes de LAUDEVCO car elle permet de :

- Garantir une satisfaction maximale pour les utilisateurs finaux
- La connaissance de nos gammes par nos clients professionnels
- Des échanges fluides entre notre support SAV et les installateurs professionnels
- Le développement de la filière bois dans son ensemble grâce au développement des bonnes pratiques

Par conséquent, tous les mois, nous offrons à destination de nos partenaires les formations suivantes :

- Produits AIR
- Produits Hydrauliques
- SAV niveau 1
- QualiBois Air et Eau.....



Technique & SAV

- SAV téléphonique à destination de l'installateur
- Équipe de mise en service terrain notamment pour les chaudières
- Un réseau de stations techniques partenaires
- Sourcing produit : les produits sélectionnés répondent aux exigences normatives du marché français (performances, qualité) et aux exigences des utilisateurs (bruit, fonctionnalités)
- Espace pro avec accès à toutes les informations pour l'installateur
- **Pierre CHATBOT** : Cet outil révolutionnaire grâce à ses différents niveaux d'accès à plusieurs buts & plusieurs publics.

Pour le professionnel :

- Possibilité de faire des diagnostics en ligne
- Transmission d'informations techniques
- Assistance à la mise en service
- Mise à dispo d'informations commerciales

Pour le particulier :

- Une résolution à distance des demandes techniques les plus fréquentes.
- Informations produits
- Conseils d'utilisations



Aller sur notre site
www.laudevco.com

cliquer sur notre cher
ami **Pierre Chatbot...**

...et laisser vous guider !



**FLASHER CE Ref. POUR VOUS RENDRE
SUR NOTRE PAGE ASSISTANCE**

DOCUMENT POUR

reliévé technique de chaufferie laudevco

→ Description installation existante

DÉSIGNATION	INFORMATIONS	COMPLÉMENT
PUISSANCE GÉNÉRATEUR DE CHALEUR EN PLACE : kW	
CONDUIT DE FUMÉE EXISTANT	<input type="checkbox"/> OUI	Hauteur : Diamètre : Type :
	<input type="checkbox"/> NON	
BALLON TAMPON (PRIMAIRE) :	Volume litres	ECS : <input type="checkbox"/> OUI <input type="checkbox"/> NON
		Autres :
SI REMPLACEMENT DE CHAUDIÈRE	<input type="checkbox"/> Fioul <input type="checkbox"/> Gaz <input type="checkbox"/> Électrique	Consommation annuelle :

→ Description habitation

DÉSIGNATION	INFORMATIONS	COMPLÉMENT
SUPERFICE HABITATION m ²	
HAUTEUR SOUS PLAFOND HABITATION m	
TYPE D'ISOLATION	<input type="checkbox"/> Mauvaise <input type="checkbox"/> Moyenne <input type="checkbox"/> Bonne	Année de la maison :
ALTITUDE m	

→ Projet de chauffage

DÉSIGNATION	INFORMATIONS	COMPLÉMENT
NOMBRE DE RÉSEAU : réseau(x) de radiateurs nombre de radiateurs réseau(x) plancher chauffant m ² de plancher
ECS : <input type="checkbox"/> OUI <input type="checkbox"/> NON	Ballon mixte (ECS + chauffage) : <input type="checkbox"/> Bain marie <input type="checkbox"/> Serpentin	Résistance électrique dans ballon : <input type="checkbox"/> OUI <input type="checkbox"/> NON Autres :

→ Énergie souhaitée

Granulés Bois Mixte bois granulés

UNIQUEMENT POUR GAMME GRANULÉS :

DÉSIGNATION		
CHAUDIÈRES	Taille cendrier : MENSUEL	Choix du remplissage de pellet <input type="checkbox"/> Manuel <input type="checkbox"/> Aspiration

DÉSIGNATION	POÊLES	CUISINIÈRES	INSERTS
AUTRES APPAREILS	<input type="checkbox"/>	<input type="checkbox"/>	<input type="checkbox"/>

→ Appoint en Solaire Thermique : Kit LAUDEVCO

Option résistance / Type de toit :

DÉSIGNATION	NOMBRES DE PANNEAUX (2m ²)	VOLUME DU BALLON	TYPE DE TOITURE
Chauffage Eau Solaire Individuel : ECS AVEC SOUTIEN PRIMAIRE			
Système Solaire Combiné : CHAUFFAGE ET ECS AVEC SOUTIEN PRIMAIRE			

→ Relevés pour installation du nouveau projet

DÉSIGNATION	INFORMATIONS	COMPLÉMENT
DIMENSIONS DISPONIBLES CHAUFFERIE :	Lxlh cm x x cm	Surface : m ²
DIMENSIONS DES PASSAGES DE PORTES CHAUFFERIE :	Lxlh cm x x cm	
STOCKAGE UNIQUEMENT POUR CHAUDIÈRE GRANULÉS :	Silo: <input type="checkbox"/> OUI <input type="checkbox"/> NON	
TYPE :	<input type="checkbox"/> Textile <input type="checkbox"/> Galva <input type="checkbox"/> Auto-construction	
DIMENSIONS DISPONIBLES :	Lxlh cm x x cm	
CAPACITÉ SOUHAITÉE : Tonnes	
DISTANCE ENTRE LE SILO ET LA CHAUDIÈRE : m	

→ Remarques générales



F U O C O E P A S S I O N E

Ecompact
150 / 190 / 250 / 290

Fiable, simple d'utilisation & compacte

La chaudière à granulés **Ecompact** présente une structure très solide en acier ainsi qu'une isolation en vermiculite et en fibre de verre. Son étanchéité et sa structure assurent sécurité et efficacité de la combustion.

Le système d'allumage rapide au quartz et la sonde de flamme, permettent des allumages jusqu'à 6 fois plus rapides que les chaudières traditionnelles, garantissant ainsi une longue durée de vie et une réduction de la consommation d'énergie.

Choisir la gamme de chaudière **Ecompact**, c'est s'assurer un chauffage fiable, pratique et économique.

GARANTIES

- 7 ans sur corps de chauffe
- 5 ans sur l'allumeur
- 2 ans sur l'électronique

MAINTENANCE & INSTALLATION FACILITÉ

- Entretien facilité et rapide
- Ø 100mm sortie fumée
- Hydraulique sur le dessus
- Compact

SERVICE LAUDEVCO

- Accompagnement à la mise en service
- 100 % des pièces détachées en stock
- Formation technique
- Aide dimensionnement



CHARGEMENT PELLET ÉVOLUTIF

- Manuel ou automatique (en option)

AIDES D'ÉTAT

- Éligible à toutes les aides



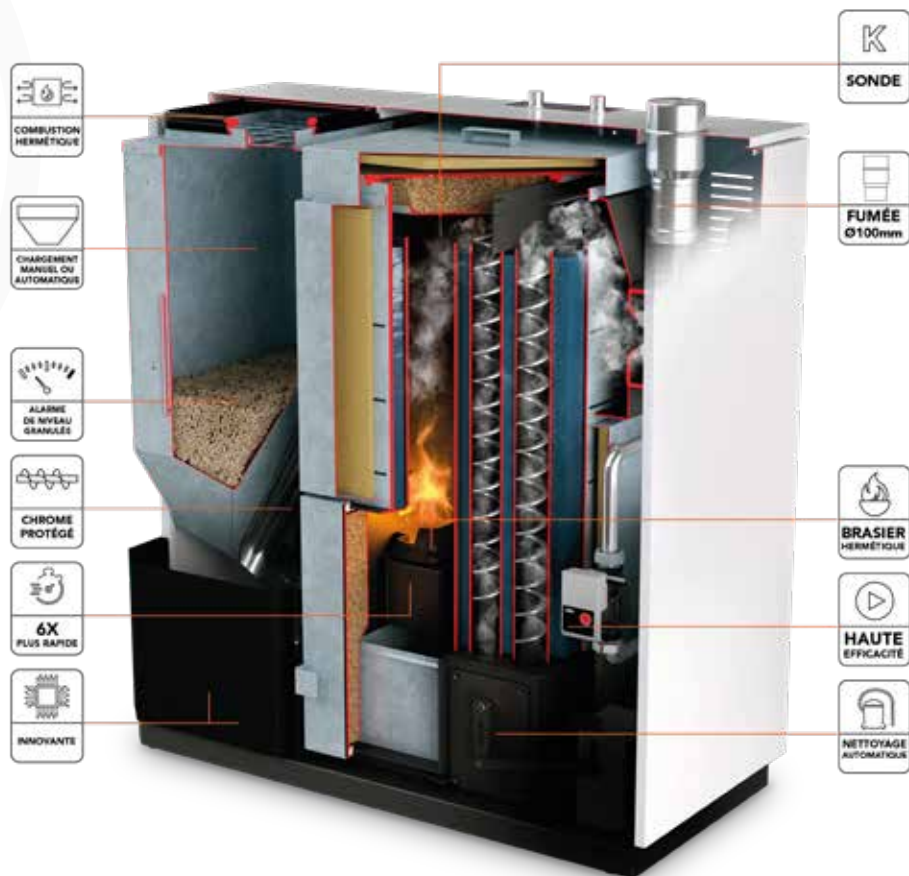

INTERFACE INTUITIVE



DIMENSIONS 150 / 190

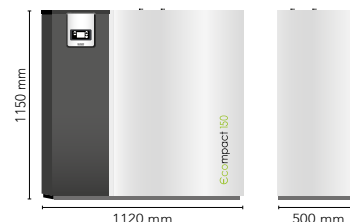

DIMENSIONS 250 / 290

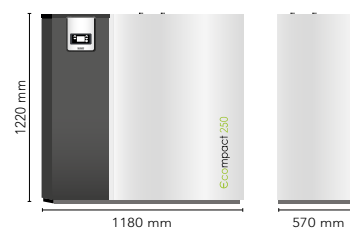

INSTALLATION GAIN DE PLACE

Tous les raccords pour l'installation sont situés sur le DESSUS DE LA CHAUDIÈRE et grâce à une sortie des fumées par le haut, elle peut facilement être installée à proximité du mur.

ÉVOLUTIVE

Remplissage manuel pouvant se transformer en système d'aspiration (même dans un second temps) accouplé à tous types de silos.

RÉGULATION

La carte électronique permet la gestion d'un ballon tampon, d'un ballon ECS, d'une vanne 3 voies directionnelles, d'un thermostat d'ambiance et d'une chaudière en relève.

NETTOYAGE SIMPLIFIÉ

Grâce au SYSTÈME FRONTAL CLEAN, toutes les zones et les accès pour le nettoyage courant ou annuel sont placés en façade pour favoriser un accès rapide. Il est de plus possible d'accéder par le haut au corps de chaudière et au circuit de fumée sans débrancher l'installation et sans démonter le conduit de fumée.

INSTALLATION FACILITÉE

Le kit hydraulique, soupape, purgeur & circulateur sont intégrés de série à l'appareil.

ACCUMULATION INTERNE

Volume du corps de chaudière 52 litres pour un prélèvement plus confortable et une meilleure réponse thermique.

ISOLATION THERMIQUE

DÉPERDITION THERMIQUE DE 1,3°/h garantie par une isolation du corps de chaudière à 95% de FIBRE DE VERRE et VERMICULITE haute densité. Grâce à cette caractéristique, l'appareil maintient de façon tout à fait exceptionnelle sa stabilité thermique, même FEU ÉTEINT.

SONDE K + BOUJIE AU QUARTZ

Un tandem gagnant pour obtenir des temps de réponse 6 FOIS plus rapides. Ce système innovant, conçu sur mesure par Kloover, assure la présence de flammes en 3 minutes et une réduction de la consommation d'électricité.

COMBUSTION ÉTANCHE

Un brasier totalement ÉTANCHE favorise une combustion propre et une optimisation supplémentaire de la consommation d'énergie. Le flux d'oxygène concentré permet de limiter l'encrassement.

PELLET CRUISE CONTROL

La logique de combustion brevetée qui assure une réduction considérable de la consommation d'énergie sans renoncer à la puissance.

	ECOMPACT 150	ECOMPACT 190	ECOMPACT 250	ECOMPACT 290
Plage de puissance	4,2 - 14,6 kW	4,2 - 18,2 kW	6,5 - 23,3 kW	6,5 - 27,4 kW
Classe énergétique	A+	A+	A+	A+
Efficacité énergétique saisonnière	88,6 %	88,6 %	82 %	82 %
Rendement	92,6 %	92,3 %	91 %	91 %
CO / COV / Poussières / Nox - (mg/Nm ³)	373 / 13 / 20 / 130	293 / 7,8 / 15 / 87	310 / 10,1 / 23,2 / 106,8	310 / 10,1 / 23,2 / 106,8
Normes	EN303.5	EN303.5	EN303.5	EN303.5
Certification	Flamme verte 7 étoiles au registre de l'ADEME			
Diamètre de sorties de fumées	100 mm (haute ou arrière)			



ECOMPACT 150/190

Puissance nominale totale : 14,6 / 18,2 kW

Rendement : 92,6 / 92,3 %

Efficacité énergétique saisonnière : 88,6 %

Norme : EN303.5

Dimensions l x p x h : 1120x500x1150mm

Poids : 320 kg - **Taille réservoir :** 55 kg









CO / COV / Poussières / NOx : 373/293 mg/Nm³ / 13/7,8 mg/Nm³ / 20/15 mg/Nm³ / 130/87 mg/Nm³

Diamètre de sortie des fumées : 100 mm (haute ou arrière) - **Entrée d'air :** 40 mm (arrière)

Options : Wi-Fi / vanne anticondensation / système aspiration/ silo

Fonctionnalités : nettoyage automatique des turbulateurs, gestion ECS, gestion vanne 3 voies directionnelle, gestion température ballon, gestion thermostat d'ambiance.



-  CHAUFFAGE HYDRAULIQUE
-  CLASSE 7 ÉTOILES
-  CLASSE 5
-  RACCORDABLE À L'AIR
-  ECO-STOP
-  PROGRAMMABLE
-  WI-FI (en option)
-  KIT HYDRAULIQUE
-  CLASSE ÉNERGÉTIQUE
-  ÉLIGIBLE MAPRIMÉNOV, PRIME CEE & PRIME AIR/BOIS

Gamme de prix : € € €



ECOMPACT 250/290

Puissance nominale totale : 23,3 / 26,8 kW

Rendement : 91 %

Efficacité énergétique saisonnière : 82 %

Norme : EN303.5

Dimensions l x p x h : 1180x570x1220mm

Poids : 380 kg - **Taille réservoir :** 75 kg











CO / COV / Poussières / NOx : 310 mg/Nm³ / 10,1 mg/Nm³ / 23,2 mg/Nm³ / 106,8 mg/Nm³

Diamètre de sortie des fumées : 100 mm (haute ou arrière) - **Entrée d'air :** 60 mm (arrière)

Options : Wi-Fi / vanne anticondensation / système aspiration/ silo

Fonctionnalités : nettoyage automatique des turbulateurs, gestion ECS, gestion vanne 3 voies directionnelle, gestion température ballon, gestion thermostat d'ambiance.



-  CHAUFFAGE HYDRAULIQUE
-  CLASSE 7 ÉTOILES
-  CLASSE 5
-  RACCORDABLE À L'AIR
-  ECO-STOP
-  PROGRAMMABLE
-  WI-FI (en option)
-  KIT HYDRAULIQUE
-  CLASSE ÉNERGÉTIQUE
-  ÉLIGIBLE MAPRIMÉNOV, PRIME CEE & PRIME AIR/BOIS

Gamme de prix : € € €

KIT ECOMPACT 1

• ECOMPACT 150 avec accessoires pour gestion 1 réseau radiateur
+ Chargement manuel avec silo additionnel (sans aspiration)

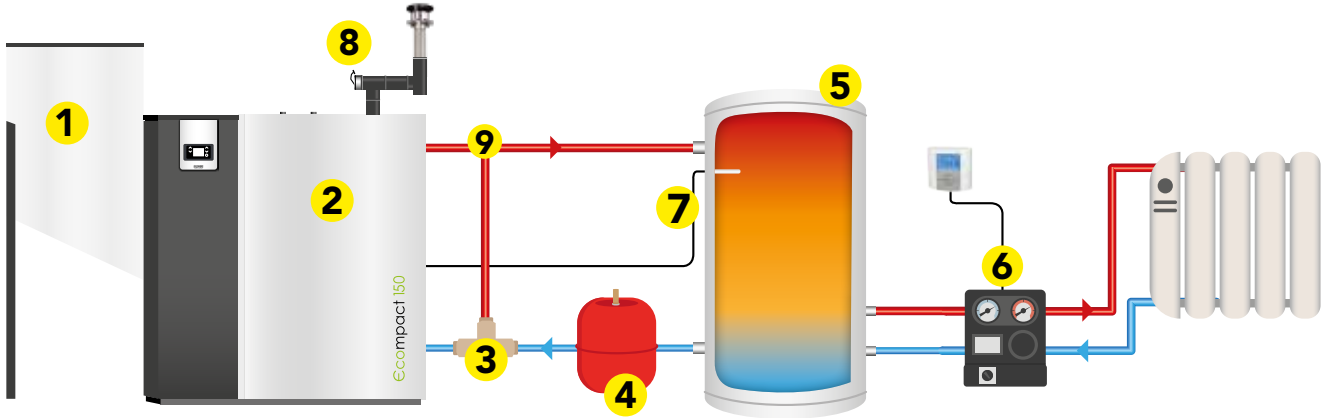

1		RÉSERVOIR ADDITIONNEL POUR CHARGEMENT MANUEL SANS SYSTÈME D'ASPIRATION 170 kg / 260 L (réservoir chaudière + silo externe)	AUX162.ECO150
2		ECOMPACT 150 Puissance : 4,2 à 14,6 kW	ECO150
3		CARTOUCHE THERMOSTATIQUE 55°C	CONDENSA55
4		VASE EXPANSION 35 L	V035
5		BALLON TAMPON 200L	BALT200

6		GRUPE MÉLANGÉ + RÉGULATION CLASSE 6 Composé du circulateur, vanne 3 voies avec moteur, 2 vannes d'arrêt avec thermomètres, régulation, sonde d'ambiance, sonde extérieure et sonde de départ.	
7		SONDE BALLON	SOND.H2O20
8		FUMISTERIE : conduits de fumée Ø 100mm (raccordement, modérateur, 7m de tubage simple)	
9	ACCESSOIRES HYDRAULIQUE : pôt à boues, purgeur, cuivre		

KIT ECOMPACT 2

• ECOMPACT 150 avec accessoires pour gestion 1 réseau radiateur
+ Système d'aspiration avec flexible et silo à chargement manuel de 350kg

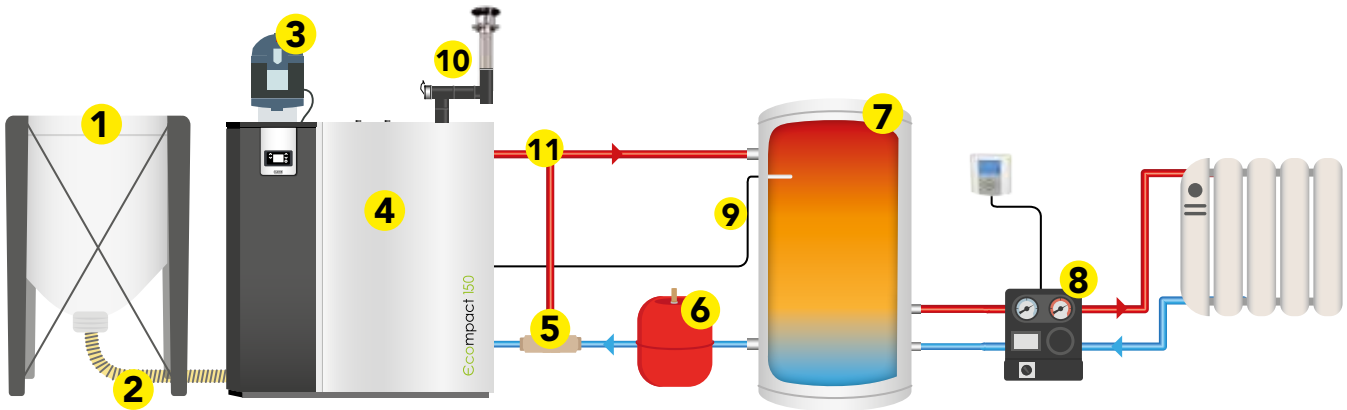

1		SILO 350 KG Chargement manuel	SILOTEXT300M
2		FLEXIBLE ANTISTATIQUE DIAMÈTRE 50MM L25M	FLEXD50L25
3		SYSTÈME D'ASPIRATION	PVS.BOX1
4		ECOMPACT 150 Puissance : 4,2 à 14,6 kW	ECO150
5		CARTOUCHE THERMOSTATIQUE 55°C	CONDENSA55
6		VASE EXPANSION 35 L	V035

7		BALLON TAMPON 200L	BALT200
8		GRUPE MÉLANGÉ + RÉGULATION CLASSE 6 Composé du circulateur, vanne 3 voies avec moteur, 2 vannes d'arrêt avec thermomètres, régulation, sonde d'ambiance, sonde extérieure et sonde de départ.	
9		SONDE BALLON	SOND.H2O20
10		FUMISTERIE : conduits de fumée Ø 100mm (raccordement, modérateur, 7m de tubage simple)	
11	ACCESSOIRES HYDRAULIQUE : pôt à boues, purgeur, cuivre		

KIT ECOMPACT 3

• ECOMPACT 150 avec accessoires pour gestion ECS avec ballon mixte serpentin + résistance électrique et gestion 1 réseau radiateur + Chargement manuel avec silo additionnel (sans aspiration)

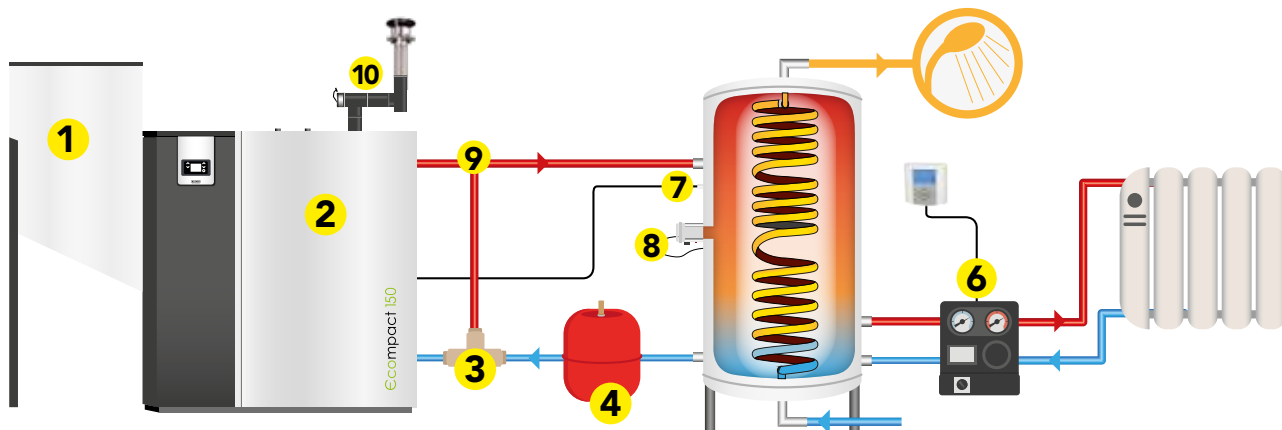

1		RÉSERVOIR ADDITIONNEL POUR CHARGEMENT MANUEL SANS SYSTÈME D'ASPIRATION 170 kg / 260 L (réservoir chaudière + silo externe)	AUX162.ECO150
2		ECOMPACT 150 Puissance : 4,2 à 14,6 kW	ECO150
3		CARTOUCHE THERMOSTATIQUE 55°C	CONDENSA55
4		VASE EXPANSION 35 L	V035
5		BALLON CHAUFFAGE 300L + 1 ÉCHANGEUR ECS	BALMIXT300

6		GRUPE MÉLANGÉ + RÉGULATION CLASSE 6 Composé du circulateur, vanne 3 voies avec moteur, 2 vannes d'arrêt avec thermomètres, régulation, sonde d'ambiance, sonde extérieure et sonde de départ.	
7		SONDE BALLON	SOND.H2O20
8		THERMOPLONGEUR MONO 3KW	RES3000TM
9		FUMISTERIE : conduits de fumée Ø 100mm (raccordement, modérateur, 7m de tubage simple)	
10	ACCESSOIRES HYDRAULIQUE : pot à boues, purgeur, cuivre		

KIT ECOMPACT 4

• ECOMPACT 150 avec accessoires pour gestion ECS avec ballon mixte serpentin + résistance électrique et gestion 1 réseau radiateur Système d'aspiration avec flexible et silo à chargement manuel de 350kg

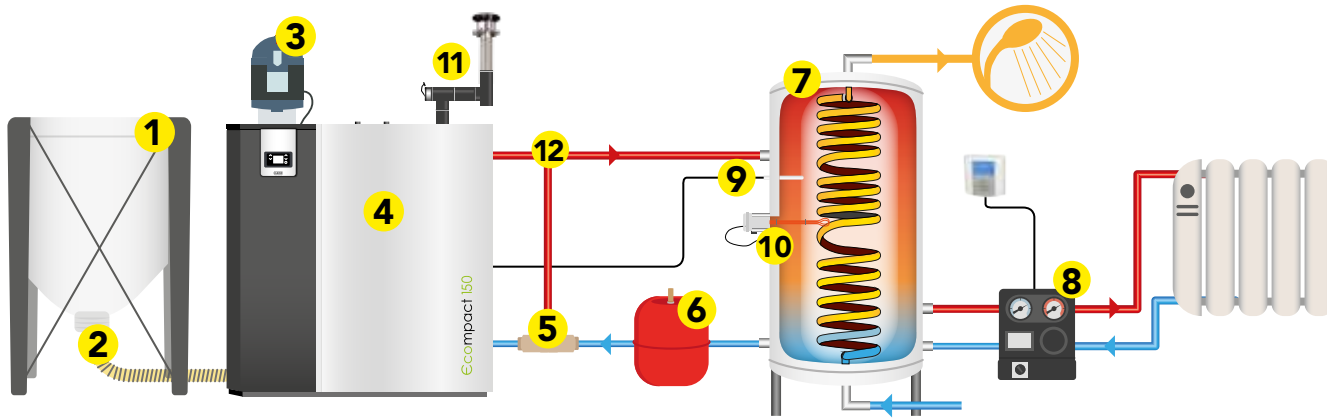

1		SILO 350 KG Chargement manuel	SILOTEXT300M
2		FLEXIBLE ANTISTATIQUE DIAMETRE 50MM L25M	FLEXD50L25
3		SYSTÈME D'ASPIRATION	PVS.BOX1
4		ECOMPACT 150 Puissance : 4,2 à 14,6 kW	ECO150
5		CARTOUCHE THERMOSTATIQUE 55°C	CONDENSA55
6		VASE EXPANSION 35 L	V035

7		BALLON CHAUFFAGE 300L + 1 ÉCHANGEUR ECS	BALMIXT300
8		GRUPE MÉLANGÉ + RÉGULATION CLASSE 6 Composé du circulateur, vanne 3 voies avec moteur, 2 vannes d'arrêt avec thermomètres, régulation, sonde d'ambiance, sonde extérieure et sonde de départ.	
9		SONDE BALLON	SOND.H2O20
10		THERMOPLONGEUR MONO 3KW	RES3000TM
11		FUMISTERIE : conduits de fumée Ø 100mm (raccordement, modérateur, 7m de tubage simple)	
12	ACCESSOIRES HYDRAULIQUE : pot à boues, purgeur, cuivre		

PRODUITS KLOVER



Klover



THERMOAURA

Page 14



SMART 120

Page 16



THERMOCLASS

Page 14



DUAL

Page 17

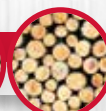

STYLE 140

Page 14



BELVEDERE 20

Page 17



DIVA SLIM

Page 15



STORICA K-KP / ALTEA 110

Page 18

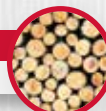

FPP 160 GLASS

Page 15



SMART 80

Page 16



TKR 27

Page 19





THERMOAURA & THERMOCLASS

Puissance nominale : 14 kW
Puissance nominale eau : 11 kW
Puissance nominale air : 3 kW
Rendement : 95 %
Efficacité énergétique saisonnière : 85 %
Norme : EN14785
Dimensions l x p x h : 480x520x1010mm
Poids : 135 kg - **Taille réservoir** : 22 kg
CO / COV / Poussières / NOx : 92 mg/Nm³ / 1 mg/Nm³ / 14 mg/Nm³ / 116 mg/Nm³
Diamètre de sortie des fumées : 80 mm (arrière)
Entrée d'air : 40 mm (arrière)
Gamme de prix : € € €

THERMOAURA



THERMOCLASS



- CHAUFFAGE HYDRAULIQUE
- CHAUFFAGE DE L'AIR
- CLASSE 7 ÉTOILES
- RACCORDABLE À L'AIR
- MODE SILENCIEUX
- ECO-STOP
- PROGRAMMABLE
- WI-FI
- AUTO-NETTOYAGE
- CREUSET AUTO-NETTOYANT
- KIT HYDRAULIQUE
- CLASSE ÉNERGÉTIQUE
- ÉLIGIBLE MAPRIMÉNOV, PRIME CEE & PRIME AIR/BOIS

FINITION ACIER (THERMOAURA) : **MB** **BR** **FINITION CÉRAMIQUE (THERMOCLASS)** : **MB** **BO** **IV**



STYLE 140

Puissance nominale : 17 kW / **Puissance nominale eau** : 14 kW
Puissance nominale air : 3 kW
Rendement : 91 %
Efficacité énergétique saisonnière : 93,1 %
Norme : EN14785
Dimensions l x p x h : 470x570x1115mm
Poids : 150 kg
Taille réservoir : 22 kg
CO / COV / Poussières / NOx : 43 mg/Nm³ / 2 mg/Nm³ / 15 mg/Nm³ / 108 mg/Nm³
Diamètre de sortie des fumées : 80 mm (arrière)
Entrée d'air : 60 mm (arrière)
Gamme de prix : € € €



- CHAUFFAGE HYDRAULIQUE
- CHAUFFAGE DE L'AIR
- CLASSE 7 ÉTOILES
- RACCORDABLE À L'AIR
- MODE SILENCIEUX
- ECO-STOP
- PROGRAMMABLE
- WI-FI
- SYSTÈME VITRE PROPRE
- CREUSET AUTO-NETTOYANT
- KIT HYDRAULIQUE
- CLASSE ÉNERGÉTIQUE
- ÉLIGIBLE MAPRIMÉNOV & PRIME CEE
- NON ÉLIGIBLE PRIME AIR/BOIS

FINITION ACIER : **IV** **MB** **BR**

DIVA SLIM

Puissance nominale : 18,4 kW

Puissance nominale eau : 13,8 kW

Puissance nominale air : 4,6 kW

Rendement : 93,1 %

Efficacité énergétique saisonnière : 82 %

Norme : EN14785

Dimensions lxxpxh : 900x340x1130mm - Poids : 220 kg

Taille réservoir : 28 kg

CO / COV / Poussières / NOx : 33 mg/Nm³ / 1 mg/Nm³

21 mg/Nm³ / 103 mg/Nm³

Diamètre de sortie des fumées : 80 mm (arrière, haute ou coté)

Entrée d'air : 40 mm (arrière)

Options : finition bois (rovere/blanc/wengé)

Gamme de prix : € € €

FINITION PIERRE : **CR** **PO**

FINITION BOIS : **WE** **RO** **BL**



	CHAUFFAGE HYDRAULIQUE
	CLASSE 7 ÉTOILES
	RACCORDABLE À L'AIR
	MODE SILENCIEUX
	ECO-STOP
	PROGRAMMABLE
	WI-FI
	SYSTÈME VITRE PROPRE
	KIT HYDRAULIQUE
	CLASSE ÉNERGÉTIQUE
	ÉLIGIBLE MAPRIMÉNOV & PRIME CEE
	NON ÉLIGIBLE PRIME AIR/BOIS



PFP 160 Glass

Puissance nominale : 15,8 kW / Puissance nominale eau : 12,3 kW

Puissance nominale air : 3,5 kW

Rendement : 91,1 %

Efficacité énergétique saisonnière : 82 %

Norme : EN14785

Dimensions lxxpxh : 765x680x695mm

Poids : 180 kg - Taille réservoir : 25 kg

CO / COV / Poussières / NOx : 127 mg/Nm³ / 1 mg/Nm³ / 16,5 mg/Nm³ / 118 mg/Nm³

Diamètre de sortie des fumées : 80 mm (haute)

Entrée d'air : 50 mm

Options : Socle avec pieds réglable

Gamme de prix : € € €



	CHAUFFAGE HYDRAULIQUE
	ECO-STOP
	KIT HYDRAULIQUE
	PROGRAMMABLE
	WI-FI
	SYSTÈME VITRE PROPRE
	CLASSE ÉNERGÉTIQUE
	ÉLIGIBLE MAPRIMÉNOV & PRIME CEE
	NON ÉLIGIBLE PRIME AIR/BOIS

FINITION VERRE / FINITION CADRE : **IN** **NO**

SMART 80

Puissance nominale : 22,6 kW
Puissance nominale eau : 19,1 kW
Puissance nominale air : 3,5 kW
Rendement : 91,1 %
Efficacité énergétique saisonnière : 82 %
Norme : EN14785
Dimensions l x p x h : 790x600x875mm
Poids : 235 kg - Taille réservoir : 32 kg
CO / COV / Poussières / NOx : 84 mg/Nm³ / 0,3 mg/Nm³ / 15 mg/Nm³ / 129 mg/Nm³
Diamètre de sortie des fumées : 100 mm (arrière ou haute à la commande)
Entrée d'air : 50 mm (arrière)
Options : couvercle pour plaque de cuisson
Gamme de prix : € € €

FINITION INOX : **IN** FINITION ACIER BT : **MB** **CR** **BO**

FINITION CÉRAMIQUE : Nombreux coloris voir site



SMART 120

Puissance nominale : 22,6 kW / Puissance nominale eau : 19,1 kW
Puissance nominale air : 3,5 kW
Rendement : 91,1 %
Efficacité énergétique saisonnière : 82 %
Norme : EN14785
Dimensions l x p x h : 1200x600x875mm
Poids : 290 kg - Taille réservoir : 32 kg
CO / COV / Poussières / NOx : 84 mg/Nm³ / 0,3 mg/Nm³ / 15 mg/Nm³ / 129 mg/Nm³
Diamètre de sortie des fumées : 100 mm (arrière ou haute à la commande)
Entrée d'air : 50 mm (arrière)
Options : couvercles pour plaque de cuisson
Gamme de prix : € € €



FINITION INOX : **IN** FINITION ACIER BT : **MB** **CR** **BO** FINITION CÉRAMIQUE : Nombreux coloris voir site

STORICA K-KP / Ktop

Puissance nominale : 14,7 kW / Puissance nominale eau : 7,8 kW
 Puissance nominale air : 6,9 kW / Plage de puissance : 8 - 29,3 kW
 Rendement : 89,4 %
 Efficacité énergétique saisonnière : 78 %
 Norme : EN13240
 Dimensions l x p x h : 1100x650x870mm
 Poids : 350 kg - Dimension four : 280x270x385mm
 Dimensions chambre de combustion : 256x415x450mm
 CO / COV / Poussières / NOx : 816 mg/Nm³ / 32 mg/Nm³ / 17,3 mg/Nm³ / 75 mg/Nm³
 Diamètre de sortie des fumées : 150 mm (haute ou à l'arrière)
 Entrée d'air : non raccordable
 Options : panneau arrière 100x60 (PANN100)
 Gamme de prix : € € €

FINITION INOX : **IN** FINITION ACIER BT : **MB** **CR** **BO**

FINITION CÉRAMIQUE : Nombreux coloris voir site



-  CHAUFFAGE HYDRAULIQUE
-  KIT HYDRAULIQUE
-  SYSTÈME VITRE PROPRE
-  SICURO TOP
-  CLASSE ÉNERGÉTIQUE
-  ÉLIGIBLE MAPRIMRÉNOV & PRIME CEE
-  NON ÉLIGIBLE PRIME AIR/BOIS



ALTEA 110

Puissance nominale : 14,7 kW / Puissance nominale eau : 7,8 kW
 Puissance nominale air : 6,9 kW / Plage de puissance : 8 - 29,3 kW
 Rendement : 87,7 % - Norme : EN13240
 Efficacité énergétique saisonnière : 78,9 %
 Dimensions l x p x h : 1100x600x875mm
 Poids : 350 kg - Bûches : 43 cm
 CO / COV / Poussières / NOx : 816 mg/Nm³ / 32 mg/Nm³ / 18 mg/Nm³ / 75 mg/Nm³
 Diamètre de sortie des fumées : 150 mm (haute à droite)
 Entrée d'air : Non raccordable
 Options : Profilé inox en option et habillage céramique
 Gamme de prix : € € €

FINITION CÉRAMIQUE : **IV** **MB** **SAXUM** **SIL** **BO**

+ FINITION COUNTRY



-  CHAUFFAGE HYDRAULIQUE
-  KIT HYDRAULIQUE
-  SYSTÈME VITRE PROPRE
-  SICURO TOP
-  CLASSE ÉNERGÉTIQUE
-  ÉLIGIBLE MAPRIMRÉNOV & PRIME CEE
-  NON ÉLIGIBLE PRIME AIR/BOIS





TKR 27

Puissance nominale : 20,6 kW - Puissance nominale eau : 17,5 kW

Puissance nominale air : 3,1 kW

Rendement : 88,2 % - Efficacité énergétique saisonnière : 78 %

Norme : EN13229

Dimensions l x p x h : 991x610x1503 mm - Poids : 400 kg - Bûches : 50 cm

CO / COV / Poussières / NOx : 1235 mg/Nm³ / 44 mg/Nm³ / 13,3 mg/Nm³ / 106 mg/Nm³

Diamètre de sortie des fumées : 250 mm (sortie haute)

Options : Unité de contrôle électronique
Registre de réglage des fumées diam. 250mm = REG.250

Gamme de prix : € € €



	CHAUFFAGE HYDRAULIQUE
	KIT HYDRAULIQUE
	SYSTÈME VITRE PROPRE
	SICURO TOP
	CLASSE ÉNERGÉTIQUE
	ÉLIGIBLE MAPRIMÉNOV & PRIME CEE
	NON ÉLIGIBLE PRIME AIR/BOIS

FINITION ACIER



BELVEDERE 20

Puissance nominale : 22,6 kW

Puissance nominale eau : 13,1 kW

Puissance nominale air : 9,4 kW

Rendement : 80,4 % - Norme : EN13240

Efficacité énergétique saisonnière : 75 %

Dimensions l x p x h : 600x560x1180mm

Poids : 260 kg - Bûches : 38 cm

CO / COV / Poussières / NOx : 2316 mg/Nm³ / 88 mg/Nm³ / 16,9 mg/Nm³ / 118 mg/Nm³

Diamètre de sortie des fumées : 150 mm (haute)

Entrée d'air : non raccordable

Options : Finition céramique

Gamme de prix : € € €



	CHAUFFAGE HYDRAULIQUE
	KIT HYDRAULIQUE
	SYSTÈME VITRE PROPRE
	SICURO TOP
	CLASSE ÉNERGÉTIQUE
	ÉLIGIBLE MAPRIMÉNOV & PRIME CEE
	NON ÉLIGIBLE PRIME AIR/BOIS

FINITION CÉRAMIQUE : **BO** SIL MB IV SAXUM FINITION ACIER : **BO** SIL MB IV SAXUM



DUAL - BI-FIRE

Puissance nom. totale / bois / granulés : 27,3 / 11,3 / 16 kW
Puissance nom. eau totale / bois / granulés : 17,7 / 6,5 / 11,2 kW
Puissance nom.e air totale / bois / granulés : 9,6 / 4.8 / 4.8 kW
Rendement : 93 % - **Efficacité énergétique saisonnière :** 82,5 %
Norme : EN14785
Dimensions lxxpxh : 870x630x1100mm
Poids : 330 kg - **Taille réservoir :** 30 kg - **Bûches :** 36,5 cm
CO / COV / Poussières / NOx : 67 mg/Nm³ / 1 mg/Nm³ / 16 mg/Nm³ / 125 mg/Nm³
Diamètre de sortie des fumées : 180 mm (haute)
Entrée d'air : 40 mm (arrière pour granulés)
Options : Wi-Fi / existe aussi en version Bi-fire Mid
Gamme de prix : € € €



-  CHAUFFAGE HYDRAULIQUE
-  KIT HYDRAULIQUE
-  SYSTÈME VITRE PROPRE
-  SICURO TOP
-  CLASSE ÉNERGÉTIQUE
-  ÉLIGIBLE MAPRIMÉNOV & PRIME CEE
-  NON ÉLIGIBLE PRIME AIR/BOIS



BI-FIRE MID

FINITION ACIER : IV MB SAXUM SIL



KITS HYDRAULIQUES

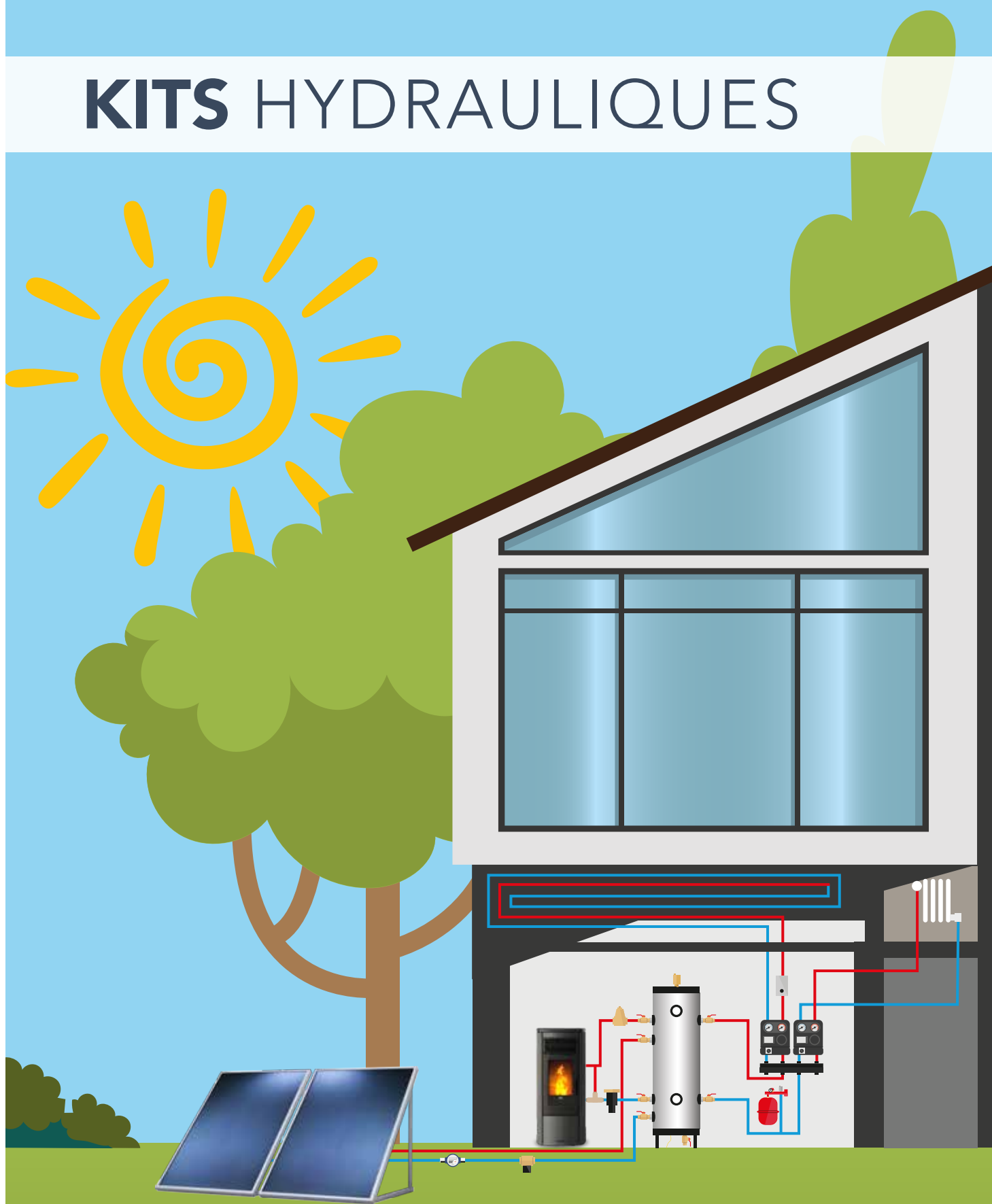

LES 3 SCHÉMAS HYDRAULIQUES CONSEILLÉS PAR LAUDEVCO

CATÉGORIE 1

GRANULÉS DE BOIS < 18 KW



THERMOAURA
Puissance eau : 11 kW



THERMOCLASS
Puissance eau : 11 kW



STYLE 140
Puissance eau : 14 kW



DIVA SLIM
Puissance eau : 13,8 kW



PFP160
Puissance eau : 15,8 kW

CHAUFFAGE SEUL AVEC BALLON TAMPON 300L

KIT HYDRO KLOVER 1

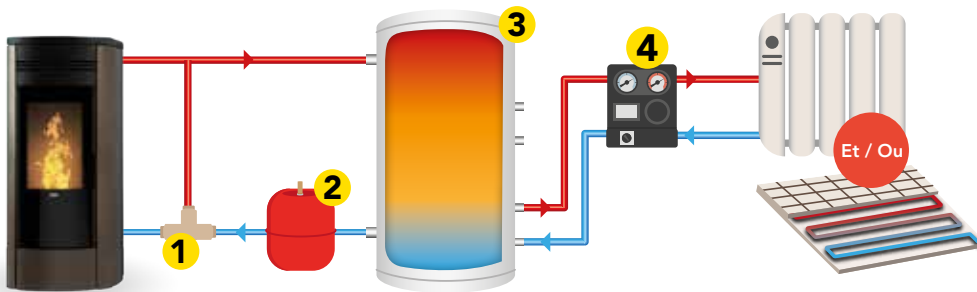

COMPOSITION DU KIT

- 1** → CONDENSAT 55 (cartouche thermostatique à 55°C)
 - 2** → VASE D'EXPANSION
 - 3** → BALLON TAMPON BALT300
 - 4** → GROUPE MÉLANGÉ, sondes, régulation et sonde d'ambiance (1 groupe par zone)
- AQUASTAT SÉCURITÉ (option)

CHAUFFAGE + ECS PAR BALLON SERPENTIN 300L

KIT HYDRO KLOVER 2

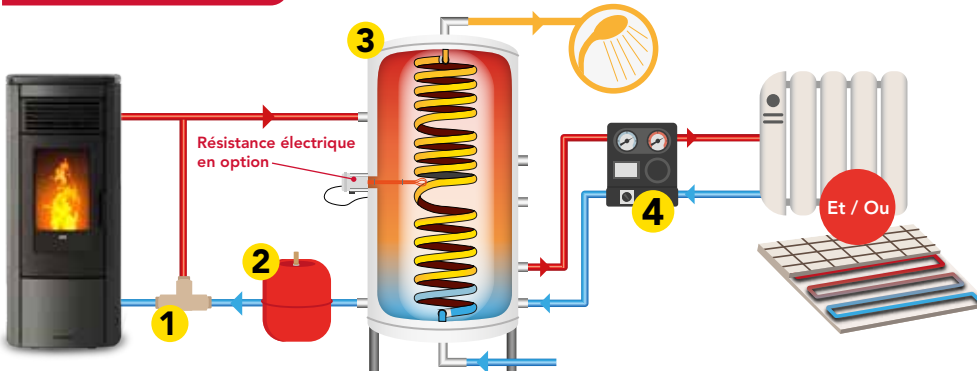

COMPOSITION DU KIT

- 1** → CONDENSAT 55 (cartouche thermostatique à 55°C)
 - 2** → VASE D'EXPANSION
 - 3** → BALLON MIXTE SERPENTIN BALMIXT300
 - 4** → GROUPE MÉLANGÉ, sondes, régulation et sonde d'ambiance (1 groupe par zone)
- AQUASTAT SÉCURITÉ (option)

CHAUFFAGE + ECS PAR BALLON BAIN MARIE 600L

KIT HYDRO KLOVER 3

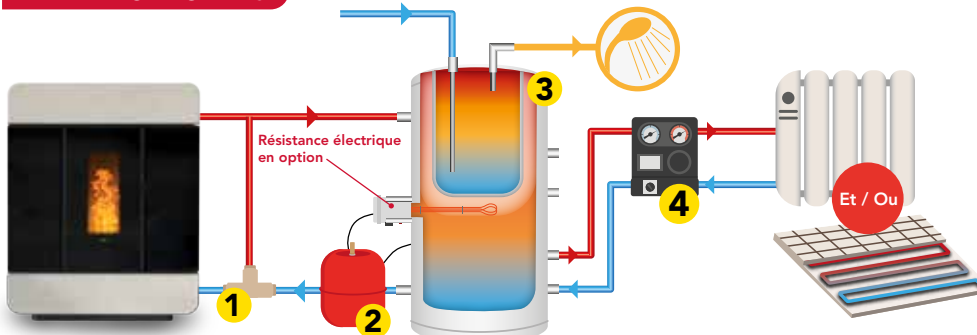

COMPOSITION DU KIT

- 1** → CONDENSAT 55 (cartouche thermostatique à 55°C)
 - 2** → VASE D'EXPANSION
 - 3** → BALLON MIXTE BAIN MARIE BALBAINES600
 - 4** → GROUPE MÉLANGÉ, sondes, régulation et sonde d'ambiance (1 groupe par zone)
- AQUASTAT SÉCURITÉ (option)

LES 3 SCHÉMAS HYDRAULIQUES CONSEILLÉS PAR LAUDEVCO

CATÉGORIE 2

BOIS / BÛCHES > 10 KW < 25 KW - GRANULÉS DE BOIS > 18 KW



SMART 80/120

Puissance eau : 19,1 kW



STORICA KTOP

Puissance eau : 14,7 kW



ALTEA 110

Puissance eau : 14,7 kW



TKR 27

Puissance eau : 20,6 kW



BELVEDERE 20

Puissance eau : 14 kW



DUAL/BI-FIRE

Puissance eau : 17,7 kW

CHAUFFAGE SEUL AVEC BALLON TAMPON 500L

KIT HYDRO KLOVER 4

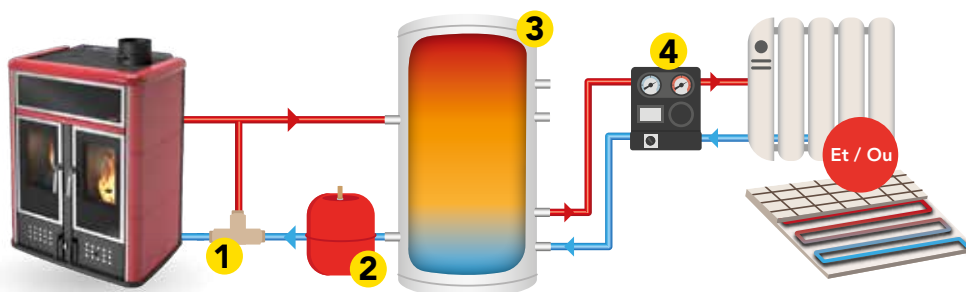

COMPOSITION DU KIT

- 1** → CONDENSAT 55 (cartouche thermostatique à 55°C)
 - 2** → VASE D'EXPANSION
 - 3** → BALLON TAMPON BALT500
 - 4** → GROUPE MÉLANGÉ, sondes, régulation et sonde d'ambiance (1 groupe par zone)
- AQUASTAT SÉCURITÉ (option)

CHAUFFAGE + ECS PAR BALLON SERPENTIN 600L

KIT HYDRO KLOVER 5

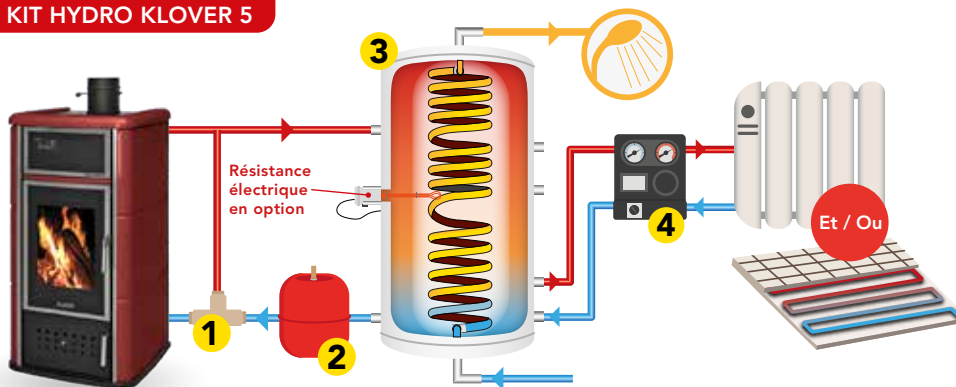

COMPOSITION DU KIT

- 1** → CONDENSAT 55 (cartouche thermostatique à 55°C)
 - 2** → VASE D'EXPANSION
 - 3** → BALLON SERPENTIN BALMIXT600
 - 4** → GROUPE MÉLANGÉ, sondes, régulation et sonde d'ambiance (1 groupe par zone)
- AQUASTAT SÉCURITÉ (option)

CHAUFFAGE + ECS PAR BALLON BAIN MARIE 600L

KIT HYDRO KLOVER 6

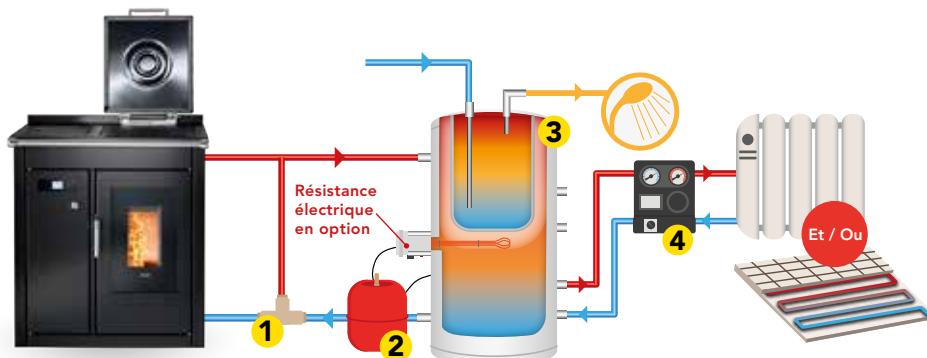

COMPOSITION DU KIT

- 1** → CONDENSAT 55 (cartouche thermostatique à 55°C)
 - 2** → VASE D'EXPANSION
 - 3** → BALLON MIXTE BAIN MARIE BALBAINES600
 - 4** → GROUPE MÉLANGÉ, sondes, régulation et sonde d'ambiance (1 groupe par zone)
- AQUASTAT SÉCURITÉ (option)

SOLAIRE THERMIQUE

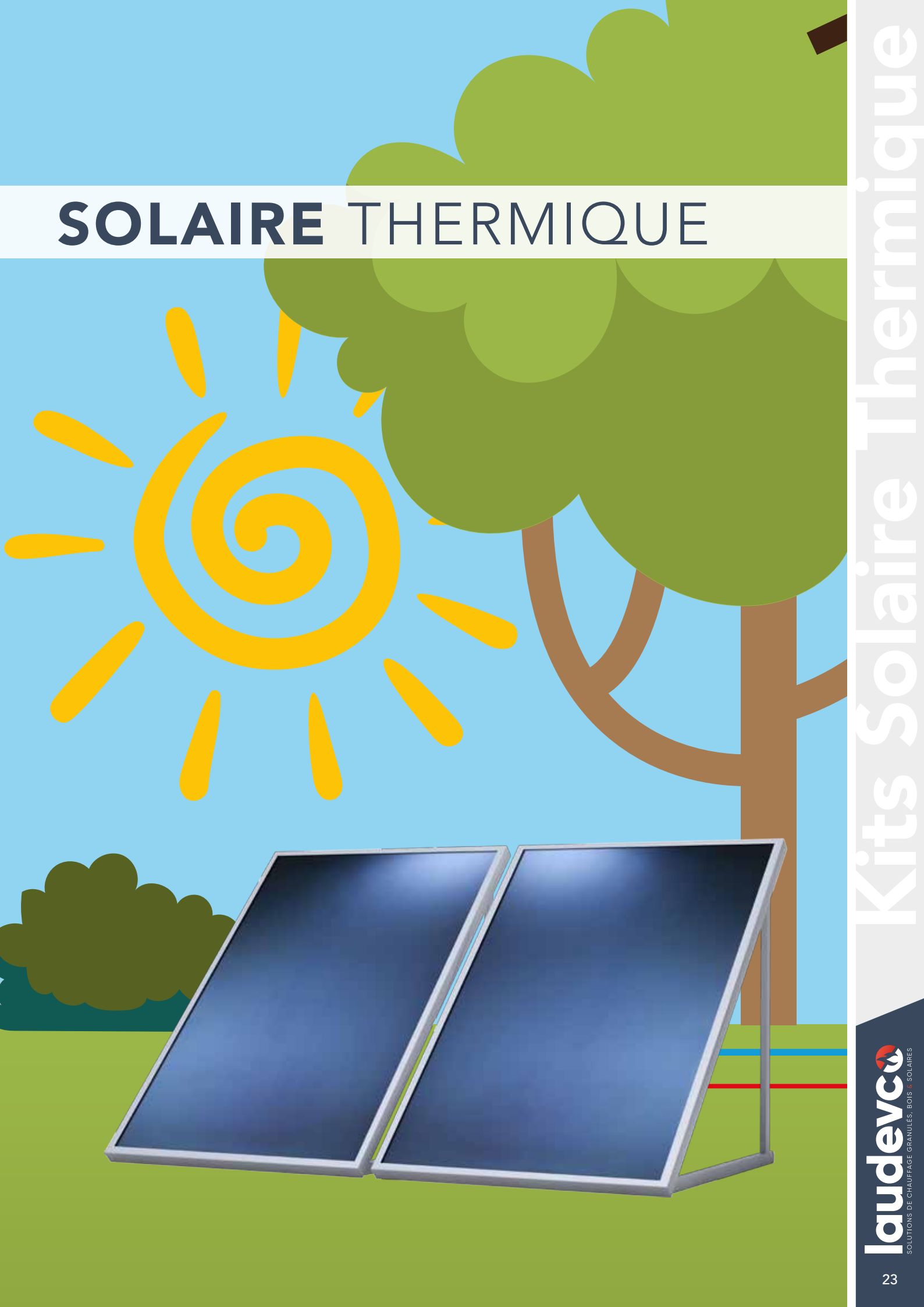

Kits Solaire Thermique

Chauffage Eau Solaire Individuel (ECS) avec soutien primaire 300L

COMPOSITION DU KIT

- 1** → CONDENSAT 55
(cartouche thermostatique à 55°C)
- 2** → VASE D'EXPANSION
- 3** → BALLON TAMPON BALT300
- 4** → GROUPE MÉLANGÉ,
sondes, régulation et sonde
d'ambiance
(1 groupe par zone)
- 5** → CIRCULATEUR EVA24070130
→ AQUASTAT ATC2
- 6** → KIT SOLAIRE CESI AVEC
SOUTIEN PRIMAIRE

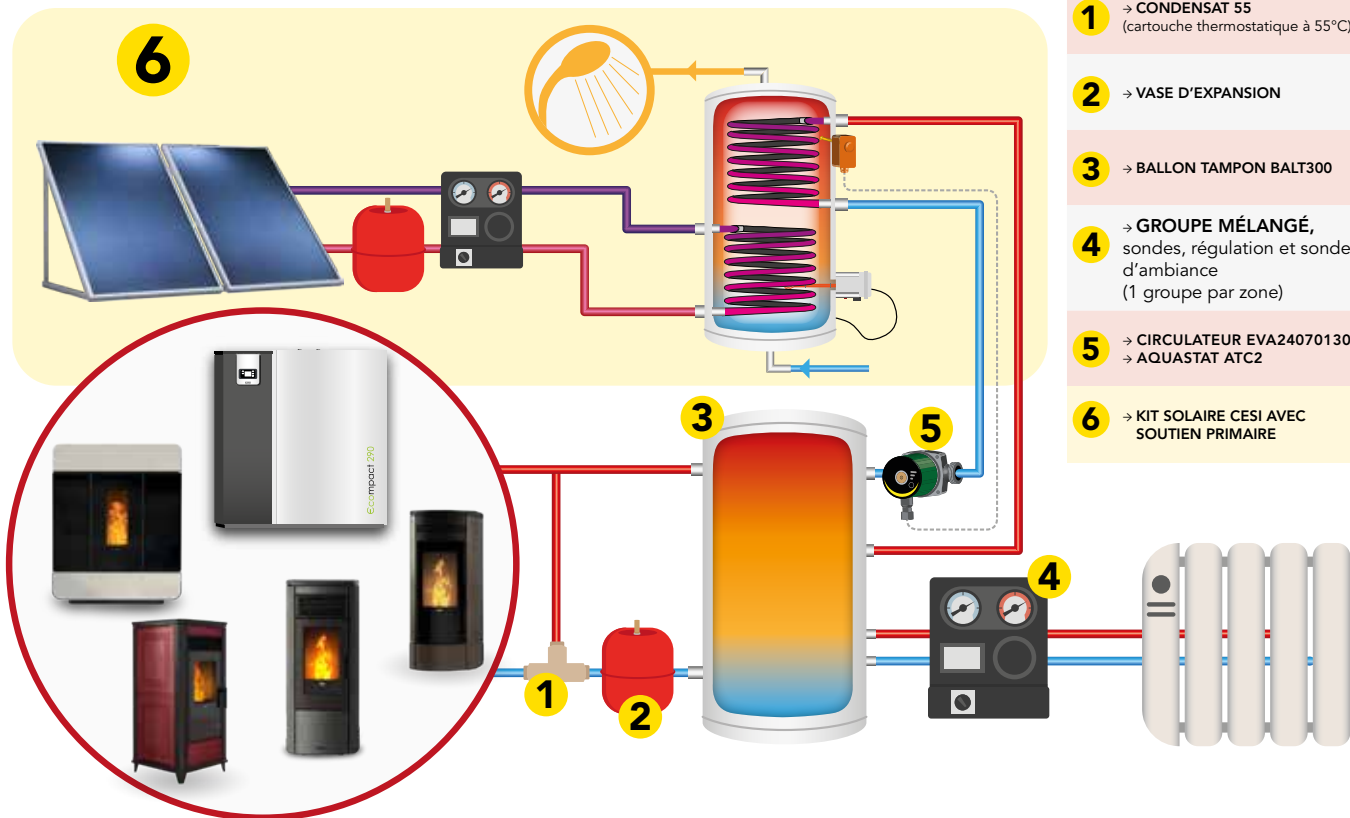

DÉTAILS DES KITS SOLAIRES **6**

2 Kits CESI avec appoint ÉLECTRIQUE

1 PANNEAU + BALLON DE 200 LITRES (existe aussi pour toit plat)

→ VOIR FICHE PRODUIT REF. **PSOLECSE12**

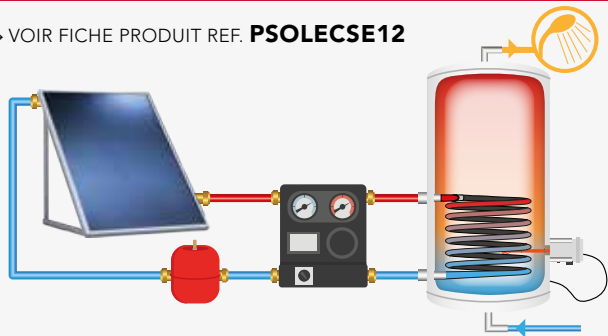

2 PANNEAUX + BALLON DE 300 LITRES (existe aussi pour toit plat)

→ VOIR FICHE PRODUIT REF. **PSOLECSE23**

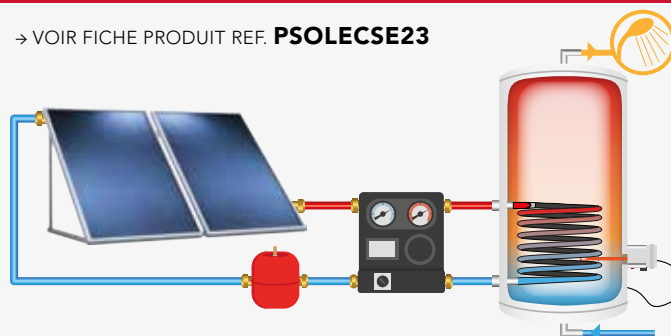

2 Kits CESI avec appoint BIOMASSE

1 PANNEAU + BALLON DE 200 LITRES (existe aussi pour toit plat)

→ VOIR FICHE PRODUIT REF. **PSOLECSP12**

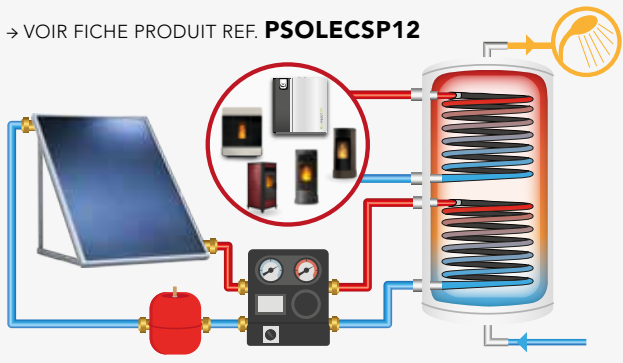

2 PANNEAUX + BALLON DE 300 LITRES (existe aussi pour toit plat)

→ VOIR FICHE PRODUIT REF. **PSOLECSP23**

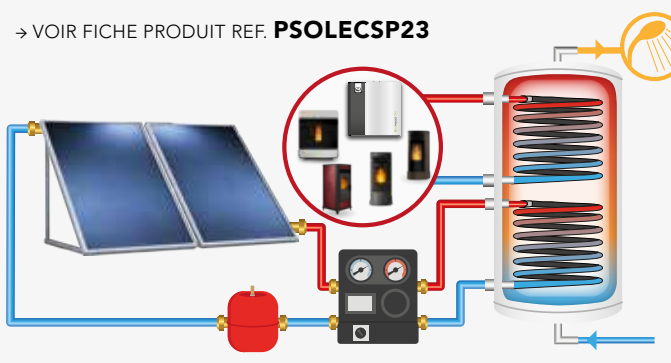

Système Solaire Combiné avec soutien primaire (Chauffage + ECS)

COMPOSITION DU KIT

- 1** → CONDENSAT 55 (cartouche thermostatique à 55°C)
- 2** → VASE D'EXPANSION
- 3** → GROUPE MÉLANGÉ, sondes, régulation et sonde d'ambiance (1 groupe par zone)
- 4** → KIT SOLAIRE SSC AVEC SOUTIEN PRIMAIRE

À partir de 4 panneaux, la capacité du ballon est de minimum 600L et 800L au dessus de 4 panneaux.

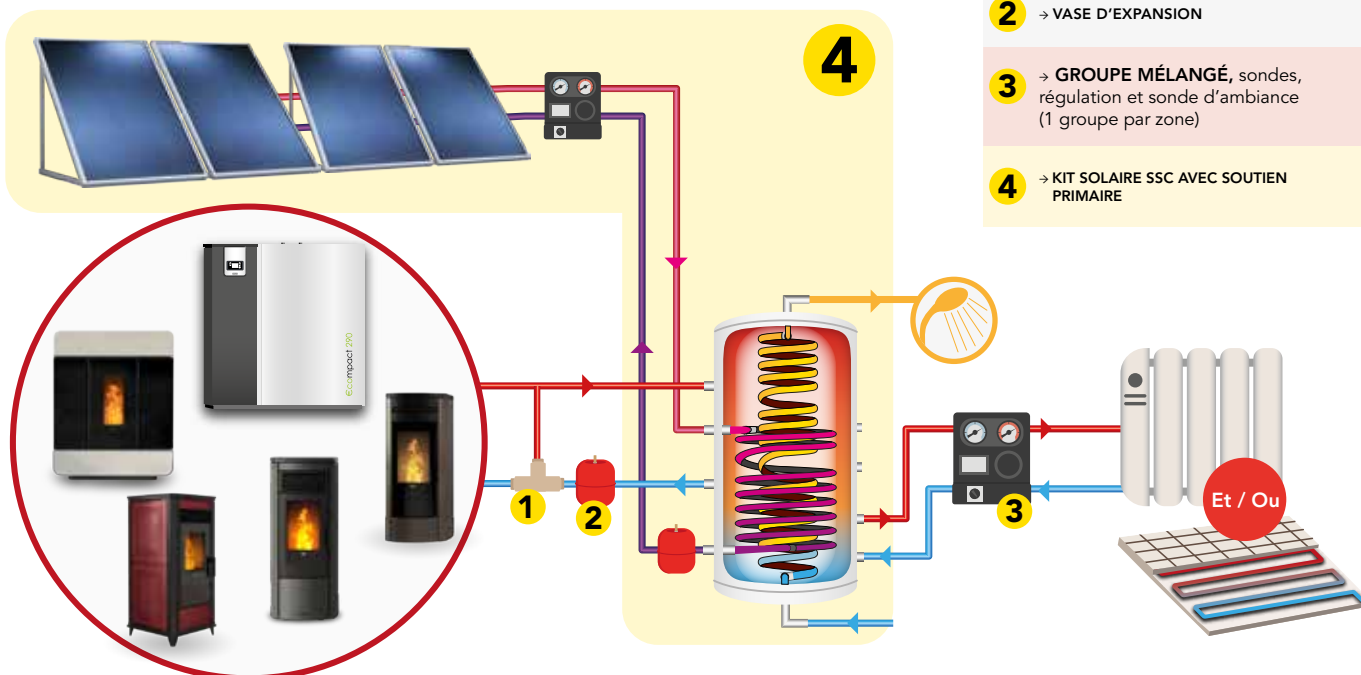

DÉTAILS DES KITS SOLAIRES **4**

5 Kits **SSC** avec appoint **BIOMASSE**

3 PANNEAUX + BALLON DE 500/600 LITRES

- VOIR FICHE PRODUIT REF. **PSOLCHECSP35 (500L)**
- VOIR FICHE PRODUIT REF. **PSOLCHECSP36 (600L)**

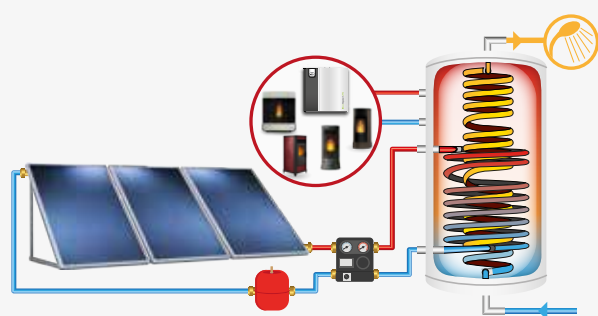

4 PANNEAUX + BALLON DE 600/800 LITRES

- VOIR FICHE PRODUIT REF. **PSOLCHECSP46 (600 L)**
- VOIR FICHE PRODUIT REF. **PSOLCHECSP48 (800L)**

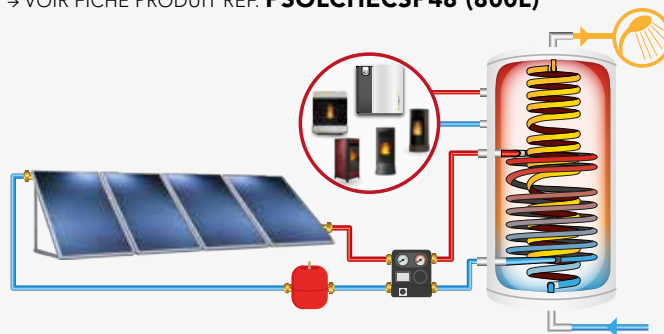

5 PANNEAUX + BALLON DE 800 LITRES

- VOIR FICHE PRODUIT REF. **PSOLCHECSP58**

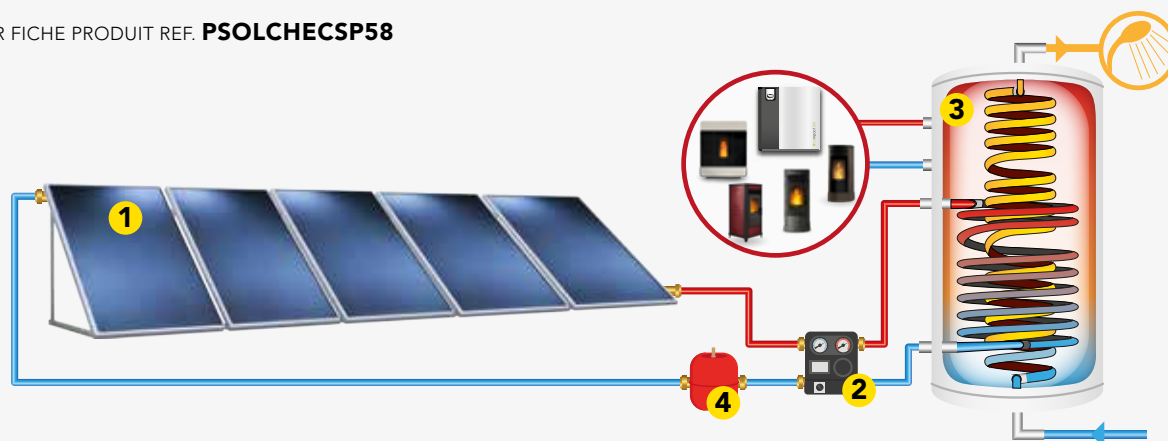

BOUTEILLES DE MÉLANGE, **BALLONS** DE STOCKAGE,
BALLONS MIXTE STOCKAGE + **ECS**
ET **BALLONS** MIXTE STOCKAGE + **ECS** + **SOLAIRE**

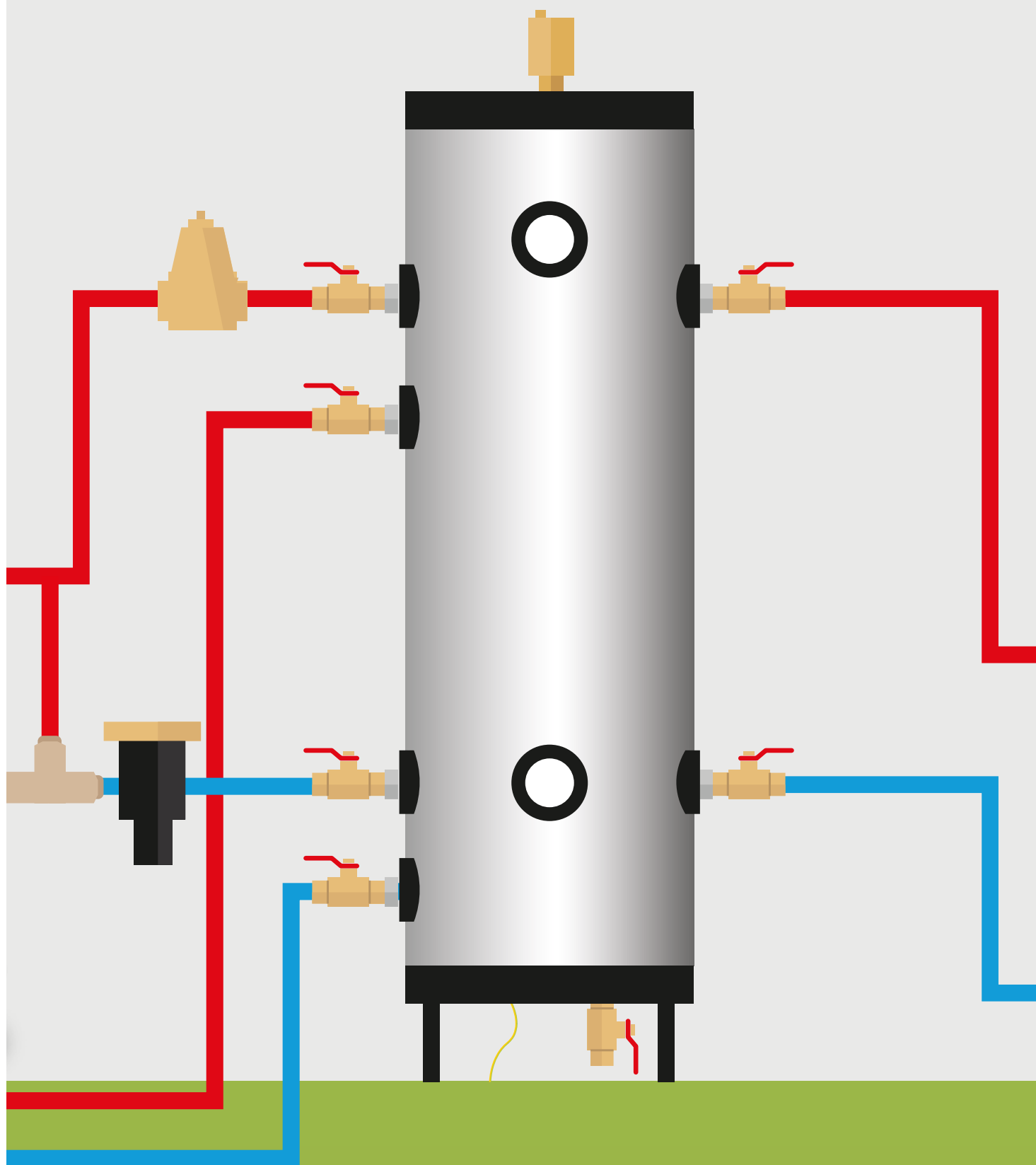

BOUTEILLES DE MÉLANGE

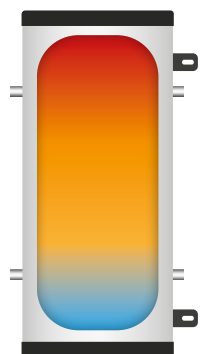

Bouteille de mélange permettant de **mélanger plusieurs circuits afin d'homogénéiser le départ sur le ou les réseau(x) de chauffage.**

- Isolation : PU 50mm + PVC
- 4 raccords départ / retour : 1" 1/2
- 1 piquage résistance électrique : 1" 1/2
- 2 piquages sonde : 1/2"

Volume (L)	Hauteur totale (mm)	Ø Extérieur total (mm)	Ø piquages	Ref.	Classe énergétique
50	933	380	1" 1/2	BM50	B
100	951	500	1" 1/2	BM100	B

BALLONS TAMPON

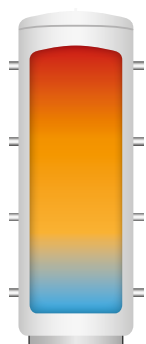

Il permet d'**augmenter le volume d'eau de l'installation**, donc de limiter le nombre de démarrages du brûleur, d'où un meilleur rendement, de travailler avec des températures d'eau différentes. **On peut distribuer un circuit plancher chauffant et un circuit radiateur.**

MODÈLES SUR PIEDS - posé au sol

- Isolation : PU 50mm + PVC (<600L) puis polyester 100 mm + PVC (>600L)
- 8 raccords - 4 piquages de chaque côté : 1" 1/2
- 1 piquage résistance électrique : 1" 1/2
- 4 piquages sonde : 1/2"

Volume (L)	Hauteur totale (mm)	Ø Extérieur total (mm)	Ø piquages	Ref.	Classe énergétique
200	1 197	600	1" 1/2	BALT200	B
300	1 357	650	1" 1/2	BALT300	B
500	1 630	750	1" 1/2	BALT500	C
800	1 760	990	1" 1/2	BALT800	C
1 000	2 090	990	1" 1/2	BALT1000	C
1 500	2 200	1 200	1" 1/2	BALT1500	C

BALLONS MIXTES BAIN MARIE

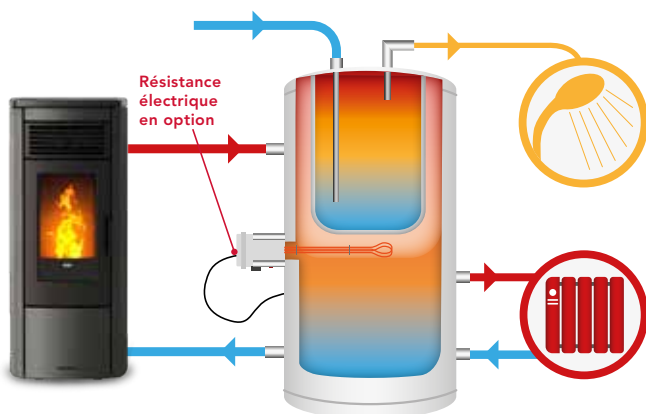

Le ballon stockeur échangeur est utilisé dans **les installations où on souhaite stocker l'énergie produite par une source discontinue** (solaire, chaudière bois ..) et l'utiliser dans une installation de chauffage (radiateurs et/ou sol) et de **production d'eau chaude sanitaire.**

MODÈLE SANS ÉCHANGEUR ACIER

- Isolation : PU 50mm + PVC (<600L) puis polyester 100 mm + PVC (>600L)
- 8 raccords - 4 piquages de chaque côté : 1" 1/2
- 1 piquage résistance électrique : 1" 1/2
- 4 piquages sonde : 1/2"

Capacité nominale (L)	Volume E.C.S. (L)	Hauteur totale (mm)	Ø Extérieur total (mm)	Ø piquages	Jaquette	Ref.	Classe énergétique
600	175	1 700	900	1" 1/2	Amovible	BALBAINECS600	C

BALLONS MIXTES SERPENTIN

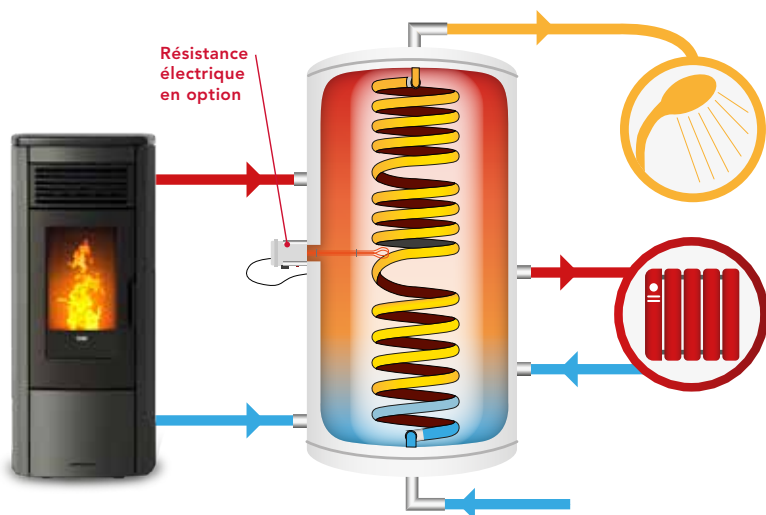

Le stockage du primaire sert à **alimenter des circuits de chauffage**, radiateurs ou planchers, tout en assurant **la production instantanée de l'Eau Chaude Sanitaire**.

- Isolation : PU 50mm + PVC (<600L)
puis polyester 100 mm + PVC (>600L)
- 8 raccords - 4 piquages de chaque côté : 1" 1/2
- 1 piquage résistance électrique : 1" 1/2
- 4 piquages sonde : 1/2"

Capacité nominale (L)	Echangeur sanitaire E.C.S. (m²)	Hauteur totale (mm)	Ø Extérieur total (mm)	Jaquette	Ref.	Classe énergétique
205	1,5	1 197	600	Non amovible	BALMIXT200	B
290	2,6	1 357	650	Non amovible	BALMIXT300	B
571	4	1 700	900	Amovible	BALMIXT600	C

BALLONS PRÉPARATEURS EAU CHAUDE SANITAIRE

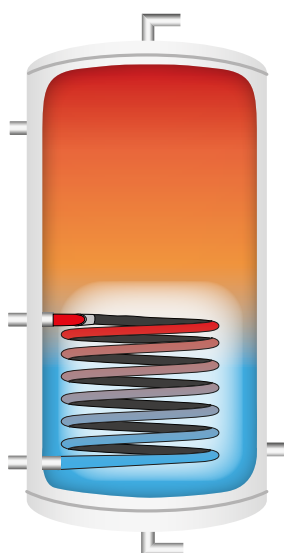

Production et accumulation d'Eau Chaude Sanitaire

- Corps et serpentin : acier ou carbone.
- Isolation : PU 50mm + PVC
- Protection cathodique : anode de magnésium
- Piquage pour résistance électrique d'appoint : 1" 1/2
- 3 piquages 1/2" pour sondes ou thermomètres.

GAMME STANDARD

Capacité nominale (L)	Echangeur intérieur (m²)	Hauteur totale (mm)	Ø Extérieur total (mm)	Jaquette	Ref.	Classe énergétique
150	0,6	1 053	600	Non amovible	BALECS150	B
200	1	1 328	600	Non amovible	BALECS200	B
300	1,4	1 532	650	Non amovible	BALECS300	B

BALLONS MIXTE CHAUFFAGE + ECS INSTANTANÉ + ÉCHANGEUR SOLAIRE

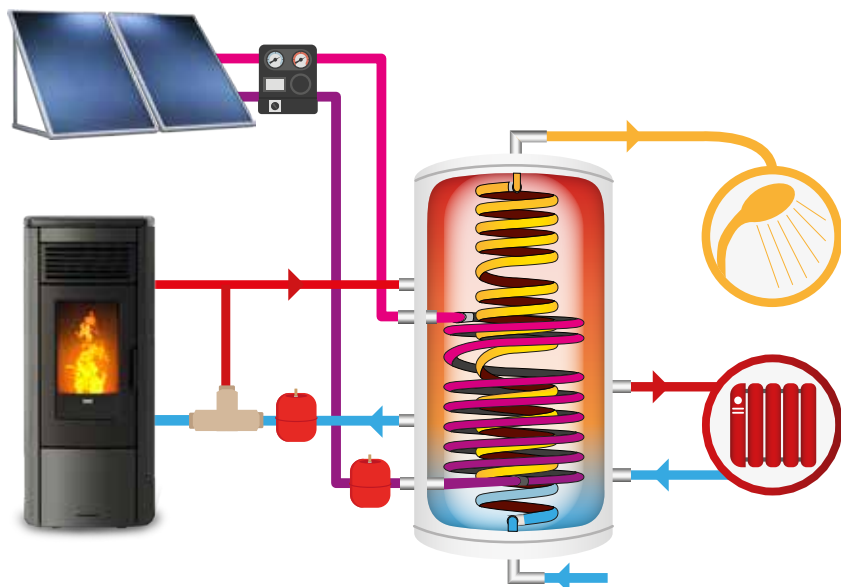

Le **stockage du primaire** sert à alimenter **des circuits de chauffage, radiateurs ou planchers**, tout en assurant la production instantanée de **l'Eau Chaude Sanitaire**.

Un **échangeur solaire** permet de coupler le ballon à une installation de solaire thermique et ainsi produire **l'énergie pour le chauffage** du ou des **circuits de chauffage** mais également de **l'Eau Chaude Sanitaire**.

- Isolation : PU 50mm + PVC (<600L) puis polyester 100 mm + PVC (>600L)
- 8 raccords - 4 piquages de chaque côté : 1" 1/2
- 1 piquage résistance électrique : 1" 1/2
- 4 piquages sonde : 1/2"

MODÈLES AVEC 1 ÉCHANGEUR ACIER

Capacité nominale (L)	E.C.S. (m ²)	Hauteur totale (mm)	Ø Extérieur total (mm)	Jaquette	Ref.	Classe énergétique
300	2,6	1 357	650	Non amovible	BALMIXTSOL300	B
500	4	1 630	750	Non amovible	BALMIXTSOL500	C
800	6	1 760	990	Amovible	BALMIXTSOL800	C

LES RÉSISTANCES ÉLECTRIQUES



Appoint électrique pour installation de chauffage ou de production ECS. Dans le cas d'utilisation en eau sanitaire, la dureté de l'eau doit être comprise entre 7°TH et 25°TH.

Dans le cas d'une dureté supérieure il est impératif de protéger l'installation contre le calcaire.

Tension d'alimentation nominale	Puissance absorbée	Longueur du plongeur (mm)	Ref.
230 V mono	2000 W	320	RES2MONO
230 V mono	3000 W	320	RES3MONO
230 V mono	4500 W	400	RES4MONO
400 V triphasée	6000 W	600	RES6TRI

MODULES DE **GESTION** DES **CIRCUITS** DE CHAUFFAGE

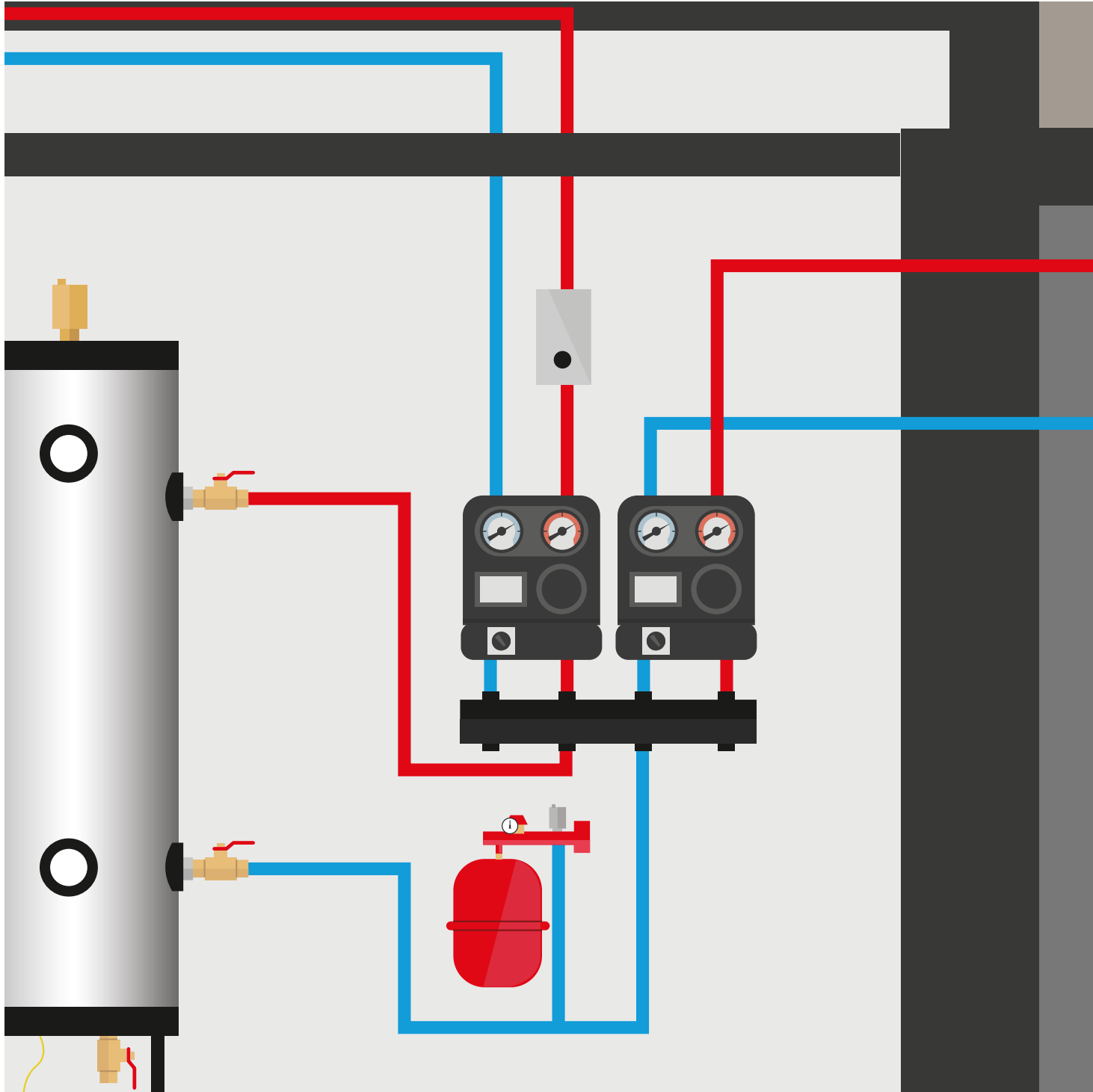

MODULES DE GESTION DES CIRCUITS DE CHAUFFAGE

Groupe hydraulique mélangé pour circuit de chauffage. Ensemble constitué d'une coque d'isolation, d'un circulateur à haute efficacité énergétique, de vannes d'arrêt avec thermomètres, d'un clapet anti-retour, d'une vanne mélangeuse (sans moteur).

Ces groupes hydrauliques ont un raccordement 1" M en partie inférieure et 1" F en partie supérieure.

GRUPE MÉLANGÉ (SANS MOTEUR DE VANNE) POUR RADIATEUR ET PLANCHER CHAUFFANT



DIN	Ref.
DN25	GM25P-6

MOTEUR DE VANNE POUR GROUPE MÉLANGÉ DN25 AVEC REGULATION INTEGRÉE, SONDE DE DÉPART ET SONDE EXTÉRIEUR

Le régulateur intégré dans ce boîtier permet de contrôler le fonctionnement de la vanne afin de réguler la température de départ de chauffage en fonction de la température extérieure.

Ref.
SRVREG



SONDE D'AMBIANCE

Cette sonde de température d'ambiance peut être couplée à la régulation SRVREG pour régler la température de départ du groupe mélangé en fonction de la température ambiante.

Un accès en bluetooth vous facilite l'accès à la régulation de votre logement.

Ref.
COMSONDE



Pour être éligible à toutes les aides les chaudières à granulés (classe 5) doivent être pilotées par une régulation performante de classe 4 au minimum, ceux proposés ci-dessus sont de classe 6.

GRUPE HYDRAULIQUE DIRECT DN25 SANS VANNE MÉLANGEUSE

Ce groupe peut alimenter des circuits hautes températures (ballon ECS, radiateurs...)

Le groupe est composé d'une coque d'isolation, d'un circulateur à haute efficacité énergétique, de vannes d'arrêt avec thermomètres, d'un clapet anti-retour.

Ces groupes hydrauliques ont un raccordement 1" M en partie inférieure et 1" F en partie supérieure.



DIN	Ref.
DN25	GD25P-6

AQUASTAT DE SÉCURITÉ POUR PLANCHER CHAUFFANT



- Aquastat de sécurité à réarmement manuel
- Conforme aux exigences du DTU 65-14
- Livré pré-réglé à +60°C
- Contact inverseur 10 (2,5) A 250 V~
- IP 40

AQUANORM	Ref.
Plage de réglage +40°C à +70°C	AARM

VANNE ANTICONDENSATION 55° C

Description : Vanne anticondensation avec contrôle thermostatique de la température de retour vers les générateurs à combustible solide.



- Corps en laiton.
- Raccords union mâle.
- Pourcentage maxi de glycol : 50 %.
- Pmax d'exercice : 10 bar
- Plage de température : 5 - 100 °C.
- Tarage : 55 °C uniquement.
- Précision tarage : ± 2 °C.
- Température de fermeture à 100 % du by-pass : $T_{mix} = T_{set} + 10°C = Tr.$

DN	RACCORD
DN25	1"

COLLECTEURS DE MODULES CHAUFFAGE

Il existe des collecteurs pour jumeler 2, 3 ou 4 groupes hydrauliques :

- COL2L pour 2 groupes hydrauliques
- COL3L pour 3 groupes hydrauliques
- Support mural collecteur (SUPCOL)

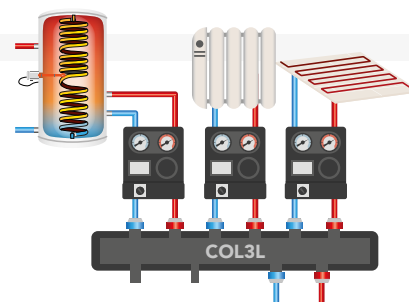

LES VASES D'EXPANSIONS FERMÉS

Le vase d'expansion absorbe les variations du volume d'eau dues aux changements de température dans les installations de chauffage et de climatisation.

10% du Volume d'eau conseillé.



Vase suspendu Vase sur socle



Vase sur pied

Raccord	Volume	Prégonflage	Pose	Ref.
3/4" M	4 L	0,5 bar	Suspendu	V004
3/4" M	8 L	0,5 bar	Suspendu	V008
3/4" M	12 L	1 bar	Suspendu	V012
3/4" M	18 L	1 bar	Suspendu	V018
3/4" M	25 L	1 bar	Suspendu	V025
3/4" M	35 L	1,5 bar	Sur pieds	V035
3/4" M	50 L	1,5 bar	Sur pieds	V050
3/4" M	80 L	2 bar	Sur socle	V080

LES SILOS DE STOCKAGE & SYSTÈME D'ASPIRATION

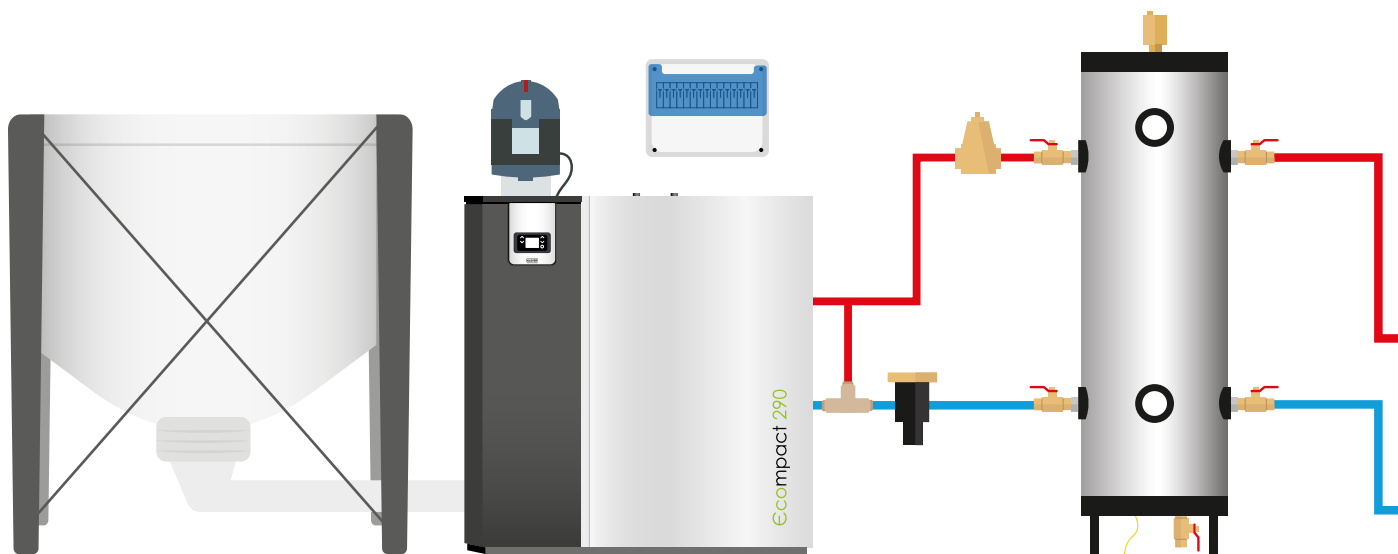

LES SILOS DE STOCKAGE

Pour stocker le granulé il existe de nombreuses solutions techniques pour s'adapter à la place disponible et au budget de chacun. Du petit réservoir intégré, au silo de plusieurs tonnes à vous de choisir le système qui correspond le mieux à votre attente.



RÉSERVOIR ADDITIONNEL POUR CHARGE-MENT MANUEL SANS SYSTÈME D'ASPIRATION

Référence : AUX162.ECO190

SYSTÈME D'ASPIRATION PNEUMATIQUE

Aspirateur à pellets avec panneau de commande et doseur incorporé.

Il doit être associé à tous les silos ci-dessous à l'exception du réservoir additionnel.



PVS.BOX1



FLEXD50L25

Tuyau flexible transparent antistatique
ø 50 mm - L 20 m

SILO À REMPLISSAGE MANUEL POUR EXTRACTION PNEUMATIQUE

- Silo textile avec grille de support pour marchandise en sacs • Châssis en acier • Éléments de fixation inclus
- Pot d'extraction D=25cm avec sonde d'aspiration et collier de serrage intégrés.



LE TEMPS DE MONTAGE EST DE 20 MN

Désignation	Largeur	Longueur	Hauteur châssis	Volume	* tonnage max. pour densité 0,65t/m ³	Numéro d'article
SILOTEXT300M	95 cm	95 cm	120 cm	max. 0,5 m ³	jusqu'à 0,3 t*	AHBBC1C1000

REPLISSAGE PAR CAMION SOUFFLEUR

SILO TOILE POUR EXTRACTION PNEUMATIQUE

- Silo textile avec tapis amortisseur de chocs intégré pour remplissage horizontal sans détérioration des granulés
- Orifice de contrôle/inspection D=35cm
- Châssis en acier
- Raccords tête et pied, rondelles et écrous inclus
- Tube de remplissage 4 pouces avec raccord pompier (Guillemin) et raccord à la terre
- Bouchon et chaînette
- Support de remplissage réglable en hauteur
- Pot d'extraction D=35cm avec sonde d'aspiration et collier de serrage intégrés.



Existe aussi pour des hauteurs de local 2,15m - 2,50m

Sortie D = 37 cm ; Garde au sol 25 cm

Hauteur local 1,80 m - 2,15 m	Surface Pour le montage, ajouter env. 10cm de chaque côté			Volume et tonnage (calcul) pour hauteur maxi. local			
	Désignation	Largeur	Longueur	Hauteur châssis	Volume max. calculé pour hauteur max. du local	* Tonnage max. pour densité 0,65t/m ³	Numéro d'article
	HPS 165x165-35/25	165 cm	165 cm	165 cm	max. 3,2 m ³	jusqu'à 2,1 t*	AHEE1G0000
	HPS 165x195x165-35/25	165 cm	195 cm	165 cm	max. 3,7 m ³	jusqu'à 2,4 t*	AHEF1G0000
	HPS 165x165-35/25 SILOTEXT3000	195 cm	195 cm	165 cm	max. 4,5 m ³	jusqu'à 2,9 t*	AHFF1G0000
	HPS 165x165-35/25	195 cm	223 cm	165 cm	max. 5,1 m ³	jusqu'à 3,3 t*	AHFG1G0000
	HPS 165x165-35/25	223 cm	223 cm	165 cm	max. 5,7 m ³	jusqu'à 3,7 t*	AHGG1G0000
	HPS 165x165-35/25	223 cm	254 cm	165 cm	max. 5,8 m ³	jusqu'à 3,8 t*	AHGH1G0000
	HPS 165x165-35/25 SILOTEXT4500	254 cm	254 cm	165 cm	max. 6,8 m ³	jusqu'à 4,4 t*	AHHH1G0000
	HPS 165x165-35/25	301 cm	301 cm	165 cm	max. 8,0 m ³	jusqu'à 5,2 t*	AHJJ1G0000

SILO TOILE AVEC ARMATURE EN BOIS POUR EXTRACTION PNEUMATIQUE

- Silo textile avec tapis amortisseur de chocs intégré pour remplissage horizontal sans détérioration des granulés
- Orifice de contrôle/inspection D=35cm
- Châssis en bois
- Raccords tête et pied, rondelles et écrous inclus
- Tube de remplissage 4 pouces avec raccord pompier (Guillemin) et raccord à la terre
- Bouchon et chaînette
- Support de remplissage réglable en hauteur
- Pot d'extraction D=35cm avec sonde d'aspiration et collier de serrage intégrés.



Existe aussi pour des hauteurs de local 2,15m - 2,50m

Sortie D = 37 cm ; Garde au sol 25 cm

Hauteur local 1,80 m - 2,15 m	Surface Pour le montage, ajouter env. 10cm de chaque côté			Volume et tonnage (calcul) pour hauteur maxi. local			
	Désignation	Largeur	Longueur	Hauteur châssis	Volume max. calculé pour hauteur max. du local	* Tonnage max. pour densité 0,65t/m ³	Numéro d'article
	HPS 165x165-35/25-H	165 cm	165 cm	165 cm	max. 3,2 m ³	jusqu'à 2,1 t*	AHEE1G2000
	HPS 165x195x165-35/25-H	165 cm	195 cm	165 cm	max. 3,7 m ³	jusqu'à 2,4 t*	AHEF1G2000
	HPS 165x165-35/25-H	195 cm	195 cm	165 cm	max. 4,5 m ³	jusqu'à 2,9 t*	AHFF1G2000
	HPS 165x223x165-35/25-H	195 cm	223 cm	165 cm	max. 5,1 m ³	jusqu'à 3,3 t*	AHFG1G2000
	HPS 223x165-35/25	223 cm	223 cm	165 cm	max. 5,7 m ³	jusqu'à 3,7 t*	AHGG1G2000

MAPRIM'RENOV & PRIME CEE



maprimerenov'

Mieux chez moi, mieux pour la planète



Vous pouvez retrouver toutes les informations complémentaires sur les aides sur notre site en scannant le QR Ref. ci-dessous



Dimensions de nos appareils

ECOMPACT 190

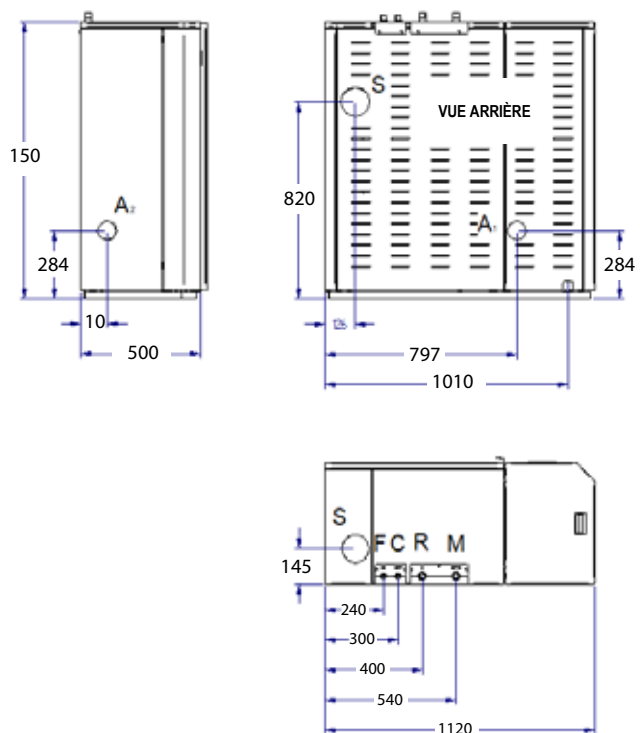

ECOMPACT 250-290

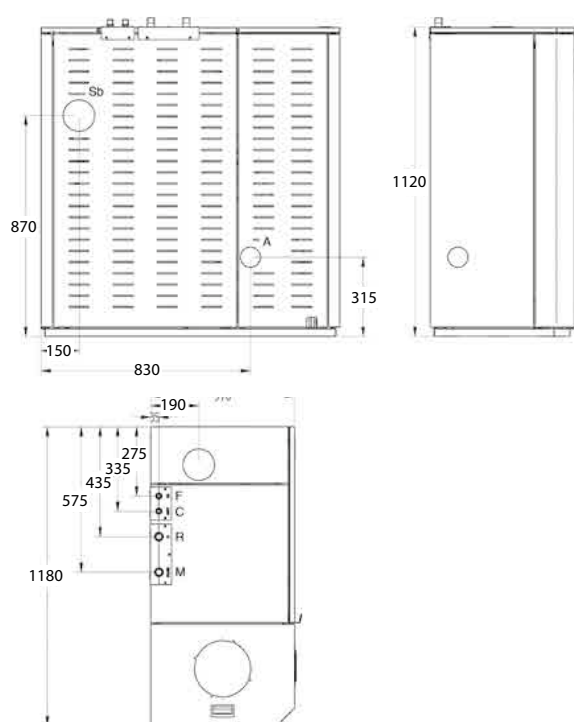

THERMOAURA

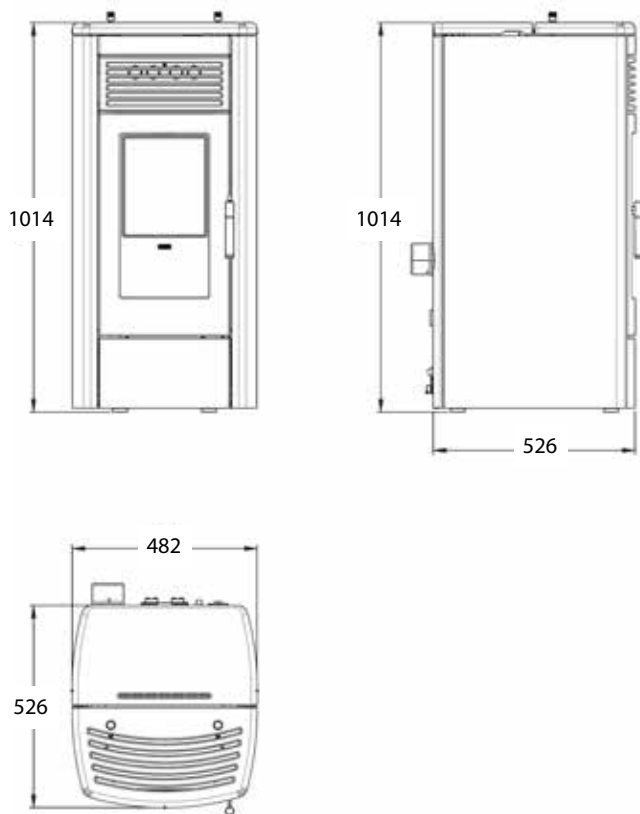

THERMOCLASS

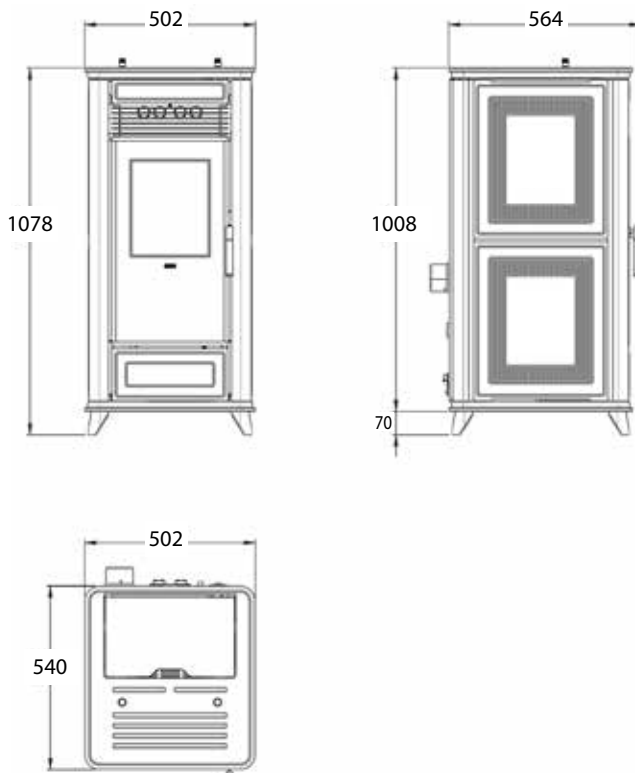

STYLE140

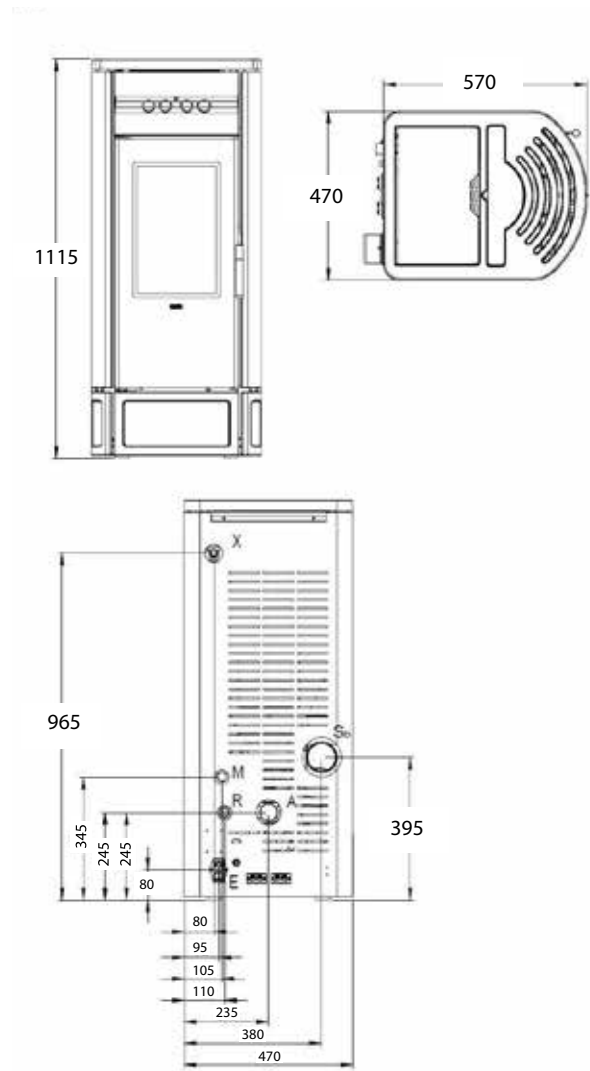

PFP 160

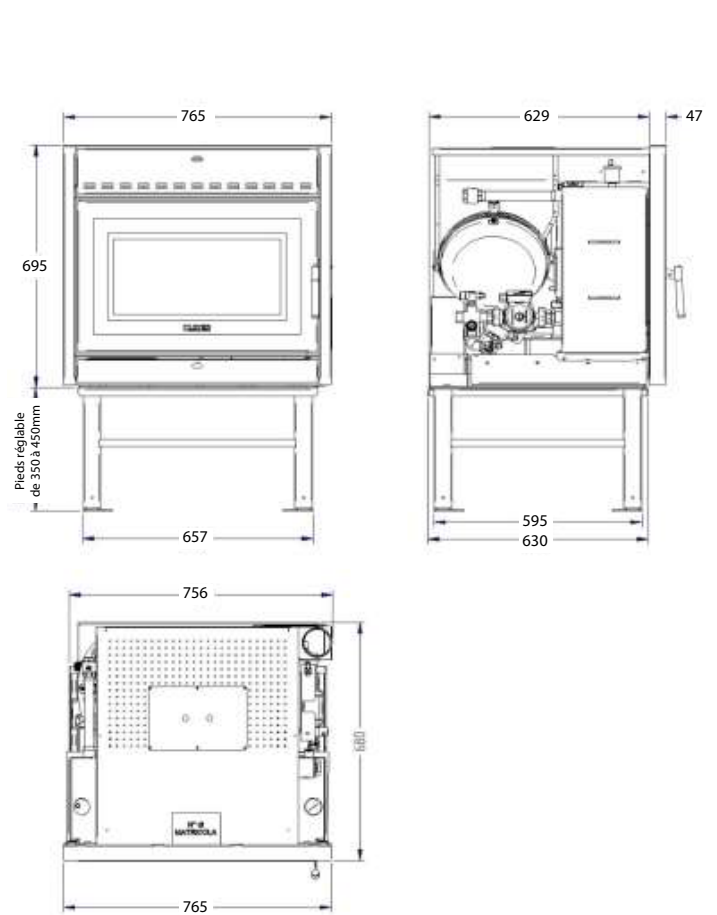

DIVA SLIM

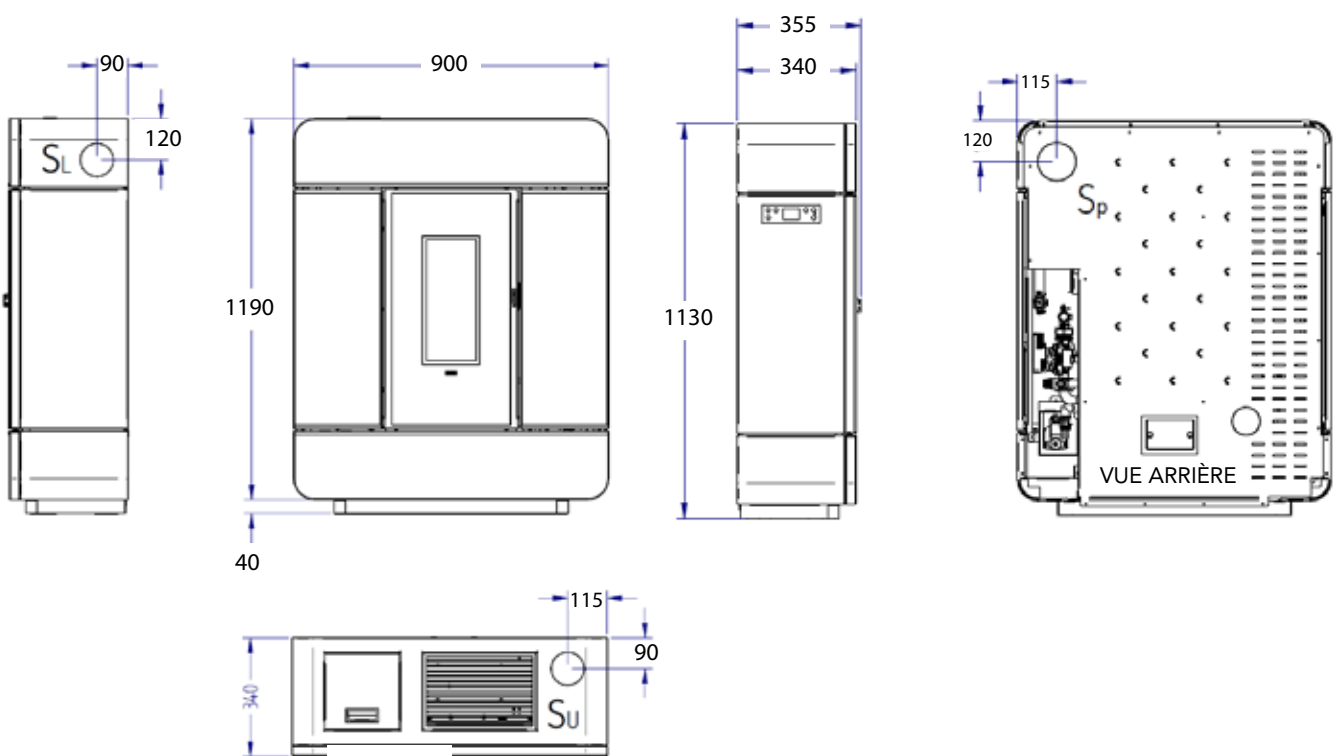

SMART 80

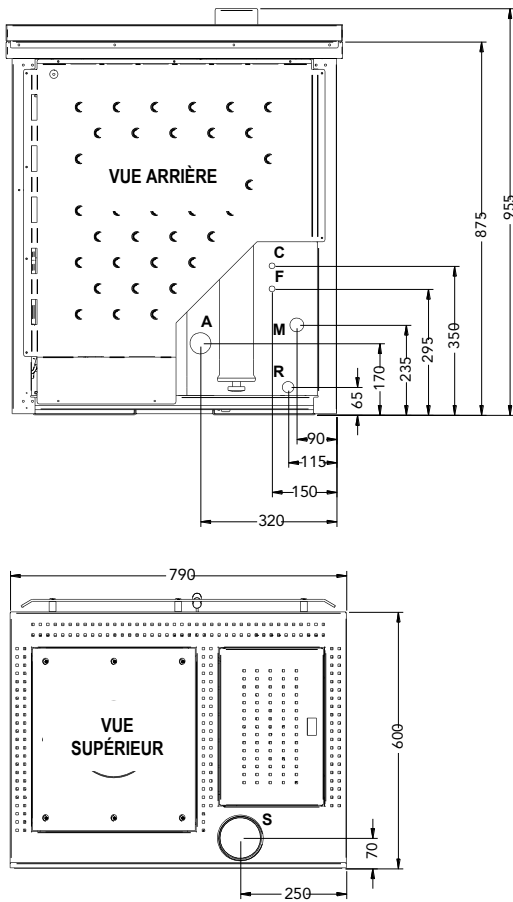

SMART 120

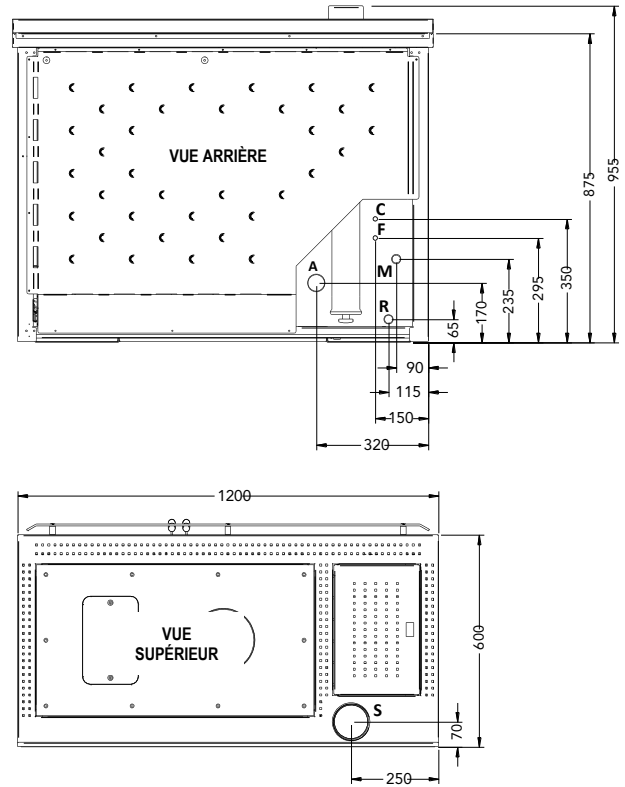

DUAL

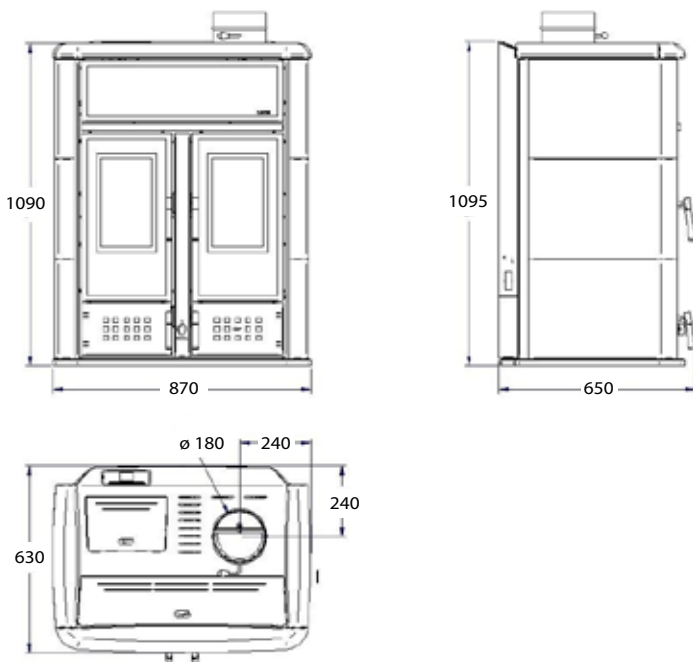

BELVEDERE 20

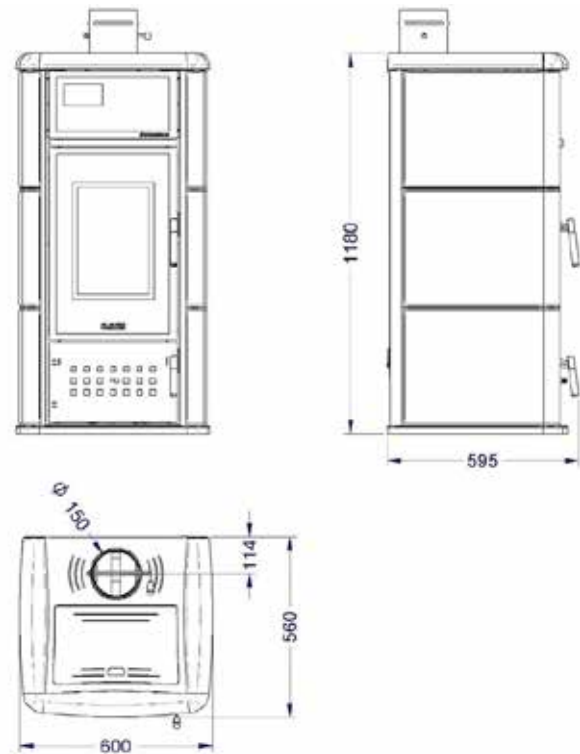

STORICA K-KP

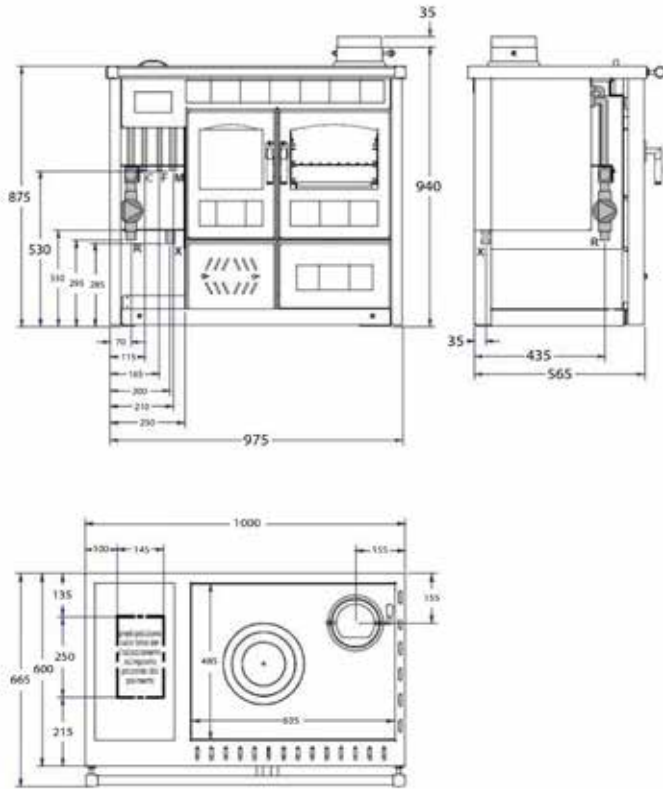

ALTEA110

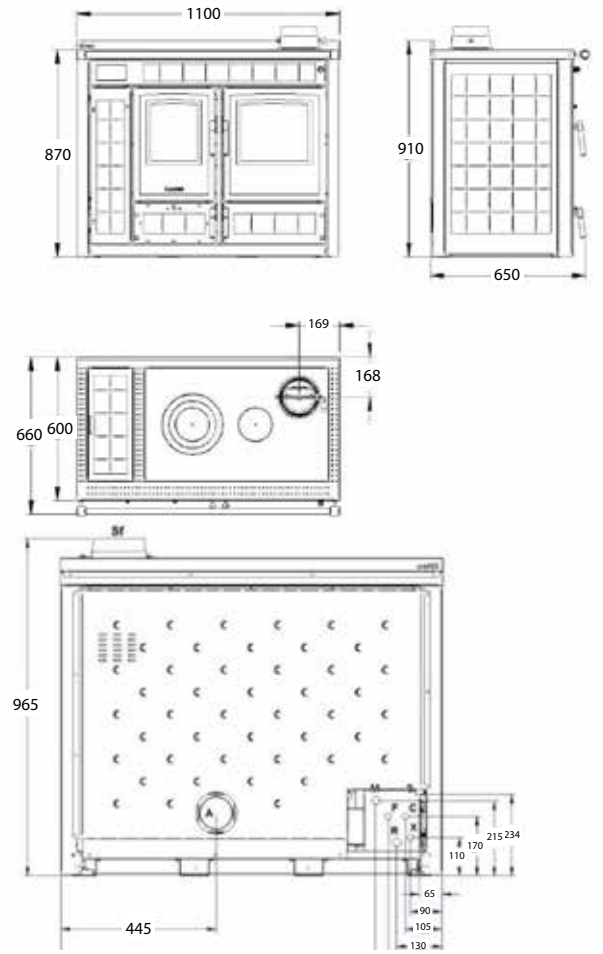

TKR 27

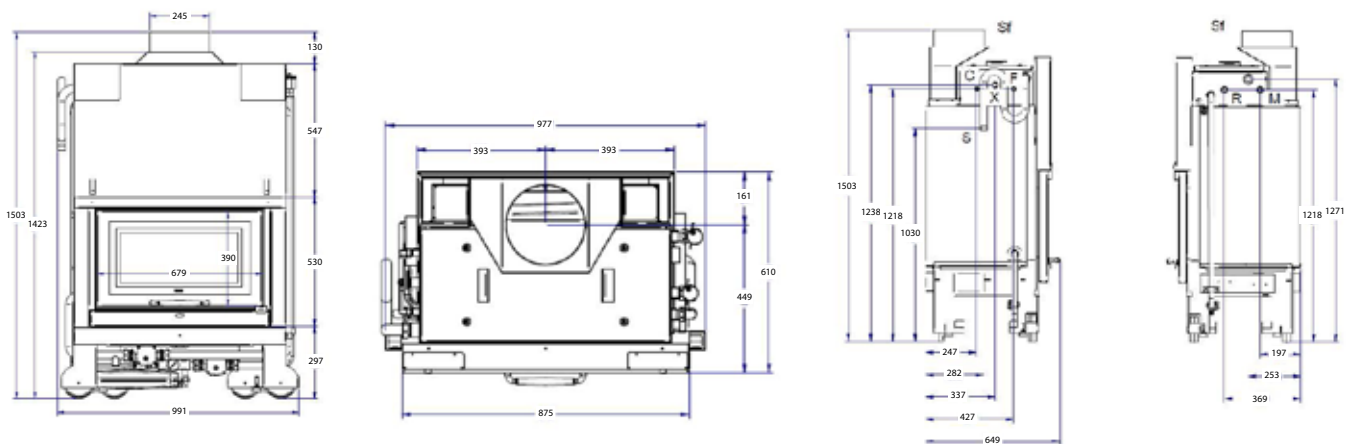



Nous stockons les différentes gammes de fumisterie Poujolat (Condensor, Theminox, PGI) afin de répondre à toutes vos demandes.

Contactez-nous pour vos chiffrages !

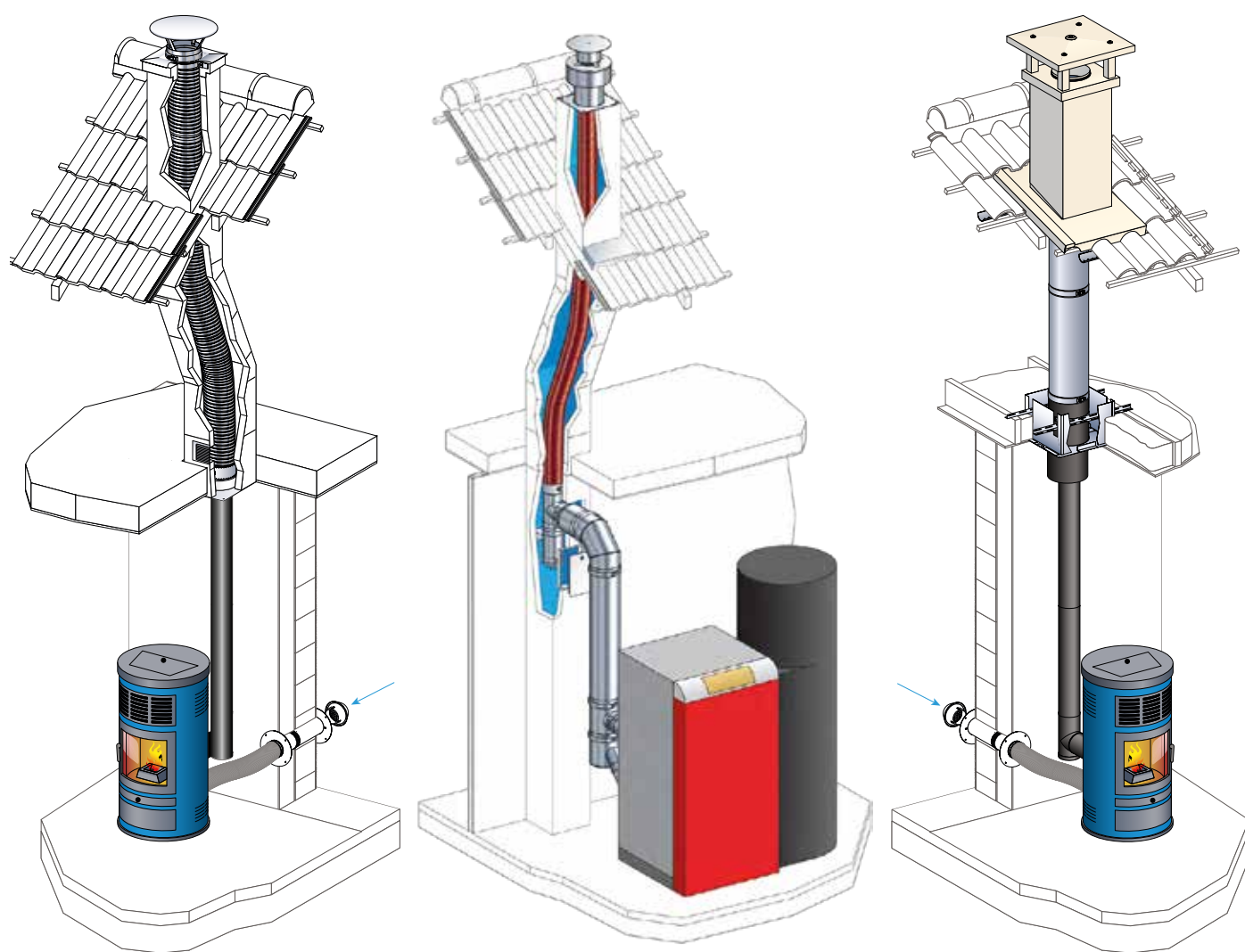

RÉGULATEUR DE TIRAGE 97 à 140

Pour les chaudières, le modérateur de tirage est obligatoire. Ce dispositif permet d'atteindre voire d'améliorer les performances de l'appareil. En injectant de l'air dans le conduit de fumée, le régulateur réduit la dépression et la maintient à un niveau constant.

Réf du modérateur préconisé par Laudevco: 3300275-0



Le chauffage au bois en chiffre

Ces données et calculs indiquent toujours des valeurs moyennes et peuvent varier selon les situations.



1000 litres de fioul

correspondent à :

- 2 tonnes de pellets
- 5 stères de bois (*feuillus*)
- 7 stères de bois (*conifères*)
- 1500 litres de gaz liquide
- 1085 m³ de gaz naturel
- 10 080 kW/h d'électricité

Calcul de la taille

d'un Silo à pellets

Volume brut : $L \times l \times H = m^3$

Volume net : $2/3$ du volume brut

Espace en m³ x 0.65 = tonnes de pellets

Exemple :

$2 \text{ m} \times 3 \text{ m} \times 3 \text{ m} = 18 \text{ m}^3$

$18 \text{ m}^3 / 3 \times 2 = 12 \text{ m}^3$

$12 \text{ m}^3 \times 0.65 = 7.8 \text{ t}$

2 kg de pellets remplacent **1 litre de fioul** et font **économiser 2.6 kg de CO₂** à l'environnement

Avec **1 kWh / 200 g de pellets**, vous pouvez :

- Faire bouillir 10 l d'eau
- Prendre une douche de 4 minutes (12 l / min, 35°)
- Chauffer une maison individuelle de 200 m² pendant 10 minutes, par -8 °

Volumes des combustibles :

- 1 tonne de pellets représentent 1.5 m³
- 1 m³ de pellets pèse 650 kg

Le prix des énergies

Coût des énergies en centimes d'euros TTC/kWh PCI pour un usage en chauffage principal. Sources : Propellet, SOeS - CEEB. T3 2023. Electricité avec hausse du 02/24

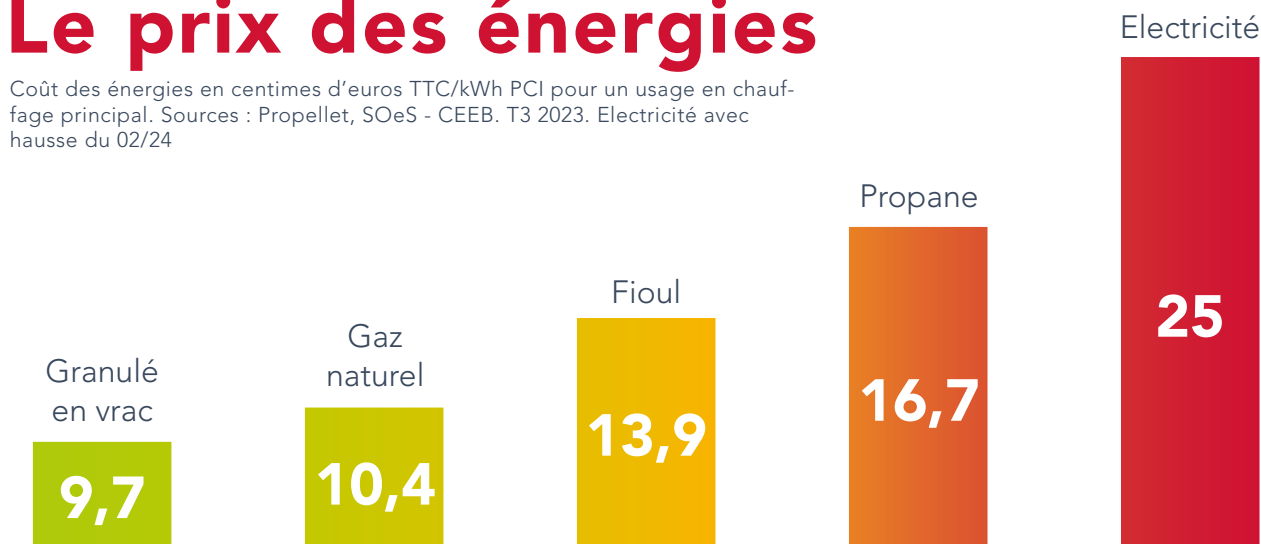

EN COMPLÉMENT DE LA **GAMME HYDRO**



Laudevco propose l'intégralité de la gamme air de Klover

OS8K - SUPER 7



XS10K - DIVA WOOD



RS8K - OBLO



DUAL AIR 2023



STARBOX 650



YOUTUBE

@laudevco

Toute l'actualité de **Laudevco** ainsi que des **tutoriels** pour vous aider avec votre poêle.

VOTRE REVENDEUR :

L'énergie est notre avenir, économisons-la !



**205 Rue de la Cigogne - Z.A. Renevier
38530 Barraux - France**



contact@laudevco.com



www.laudevco.com
Espace Pro sur le site internet



www.laudevco.com